

KENWOOD

DPC-397

DPC-797

DPC-997

BÄRBAR CD-SPELARE BRUKSANVISNING

KENWOOD CORPORATION

Obs : Denna bruksanvisning är gemensam för de 3 modellerna angivna ovan.

Uppackning

Packa försiktigt upp enheten och kontrollera att alla tillbehör läggs åt sidan så att de inte försvinner.

Undersök apparaten så att den ej har transportskador. Om din enhet är skadad eller inte fungerar, underrätta omedelbart din återförsäljare. Om enheten levererades direkt till dig skall frakt-företaget omedelbart meddelas. Enbart mottagaren (personen eller företaget som tagit emot enheten) kan göra en anmälan om transportskada till transportföretaget.

Vi rekommenderar att du sparar originalförpackningen med dess innehåll för framtida transporter av enheten. Se till att denna bruksanvisning finns tillgänglig för framtida referens.

Före användning av de laddbara batterierna

De laddbara batterierna levereras oladdade. Läs "Hantering av laddbara batterier" noga och ladda batterierna före användning.



Säkerhetsföreskrifter

Varning : Läs denna sida noga för en säker hantering.

VARNING : FÖR ATT FÖREBYGGA ELEKTRISK STÖT, EXPONERA INTE DENNA APPLIKATION FÖR REGN ELLER FUKT.

VIKTIGA SKYDDSÅTGÄRDER

- 1. Strömkälla** – Denna applikation får enbart anslutas till en strömkälla av den typ som anges i bruksanvisningen eller på applikationen.
- 2. Skydda strömkabeln** – Strömkablarna skall dras på så sätt att man inte trampar på dem eller att de kläms på grund av att man ställer saker på dem. Man skall ta speciell hänsyn till kontakter, förgreningar och där de är anslutna till enheten.
- 3. Borttagning av inneslutning** – Tag aldrig bort inneslutningen. Om de inre delarna vidrörs av misstag, kan resultatet bli en farlig elektrisk stöt.
- 4. Yttre våld** – Tappa inte enheten och utsätt den inte för kraftiga stötar. (Skada på grund av att enheten tappats täcks inte av garantin.)
- 5. Ventilation** – Undvik att förhindra enhetens ventilation genom att på något sätt täcka över den.
- 6. Onormal lukt** – Om man känner en onormal lukt eller rök, skall strömmen omedelbart stängas AV och applikationen skall kopplas bort från väggurtaget. Kontakta din återförsäljare eller närmaste serviceverkstad.
- 7. Värme** – Applikationen skall vara placerad så att den ej befinner sig i närheten av värmekällor så som uppvärmnings-applikationer. Den får absolut inte lämnas i en bil eller på dess instrumentbräda.
- 8. Temperatur** – Applikationen fungerar eventuellt inte korrekt om den används vid extremt låga temperaturer. Den ideala temperaturen för omgivningen är över +5°C (41°F).
- 9. Vatten och fukt** – Applikationen får inte användas i närheten av vatten - till exempel nära ett badkar, handfat, diskbänk, tvättmaskin, i en fuktig källare eller nära en swimmingpool etc.
- 10. Damm och fukt** – Undvik att placera enheten där det är dammig eller där luftfuktigheten är hög.
- 11. Vibrationer** – Undvik att placera enheten på ostabila ställen så som en bokhylla eller på en plats som utsätts för vibrationer.

12. Magnetfält – Håll applikationen borta från magnetiska fält-källor så som TV-apparater, högtalarsystem, radioapparater, motoriserade leksaker eller magnetiserade objekt.

13. Rengöring – Använd inte lättflyktiga lösningsmedel så som alkohol, thinner eller bensin etc. för att rengöra kabinettet. Använd en ren torr trasa.

14. Då enheten ej används – Strömkabeln skall kopplas bort från väggurtaget när enheten inte skall användas på ett tag.

15. Skada som erfordrar service – Applikationen skall servas av utbildad servicepersonal när:

- A. Strömkabeln eller dess kontakt har skadats.
- B. Objekt har fallit eller vätska har spillts i applikationen.
- C. Applikationen har utsatts för regn.
- D. Applikationen inte verkar fungera normalt eller uppvisar en märkbar skillnad i prestanda.
- E. Applikationen har tappats eller inneslutningen är skadad.

16. Service – Användaren får inte försöka att serva applikationen på annat sätt än vad som beskrivs i bruksanvisningen. All annan service skall utföras av utbildad servicepersonal.

17. VARNING – FÖR ATT MOTVERKA ELEKTRISK STÖT FÅR INTE EN FÖRLÄNGNINGSKABEL, FÖRGRENING ELLER ETT ANNAT URTAG ANVÄNDAS OM INTE KONTAKTERNA HELT KAN STICKAS IN SÅ ATT DE EJ EXPONERAS.

Noteringar vid användande via en bilstereo

- När något onormalt inträffar, så som rökbildning, skall enheten omedelbart kopplas bort från bilens strömkälla.
- Lämna inte produkten eller batterier i bilen, speciellt inte på instrumentbrädan, då felaktig funktion kan uppstå på grund av solens värme.
- Om enheten är ansluten till en bilstereo med en audio-kabel, kan ibland störningar uppkomma.

Om något onormalt inträffar, tryck omedelbart på tangenten ■ för att stänga AV strömmen och koppla bort enheten från strömkällan. Kontakta sedan närmaste Kenwood serviceverkstad.

För laddbara batterier

VARNING

Nickel-Cadmium batterier måste återvinnas eller bortskaffas på ett korrekt sätt. Lokal lagstiftning angående hantering av Nickel-Cadmium batterier kan variera. Kontakta din Kenwood återförsäljare för mer information.

Delarnas namn

Enhet (övre högra sidan)

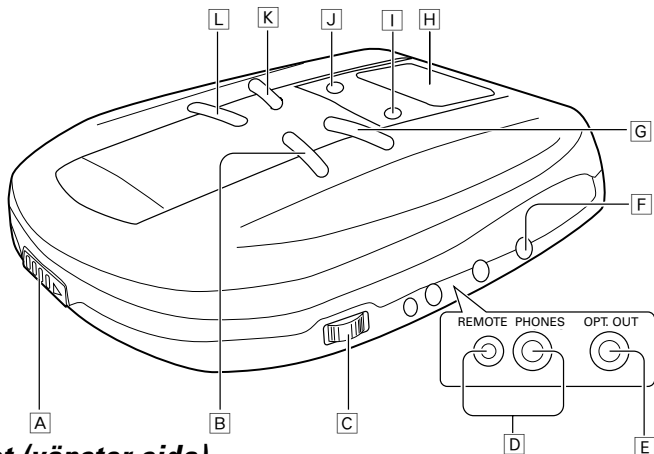

Enhet (vänster sida)

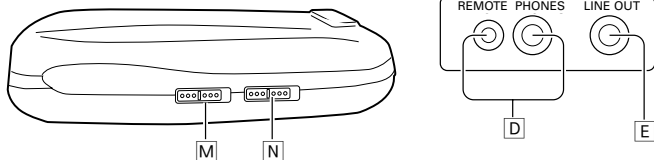

A OPEN-knapp (skjut denna för att öppna locket)

B ▶/|| tangent (uppspelning/paus)

C VOLUME-ratt (volymkontroll)

D PHONES/REMOTE-anslutning

E OPT. OUT-anslutning (för DPC-397* / DPC-797 / DPC-997*)

LINE OUT-anslutning (för DPC-397* / DPC-997*)

F DC IN-anslutning (extern ström)

G ▶▶ tangent (hoppa/snabbspela framåt)

H Display

I REPEAT-tangent (repeaterad/slumpvis uppspelning)

J B.BOOST/P.MODE-tangent

(Bass boost/programmerings-funktionen)

K ◀◀ tangent (hoppa/snabbspela bakåt)

L ■ tangent (stopp/av)

M D.A.S.C.-knapp

N HOLD-knapp

Obs : De poster märkta med en asterisk (*) gäller enbart för vissa försäljningsområden.

Delarnas namn

Display (huvudenhet)

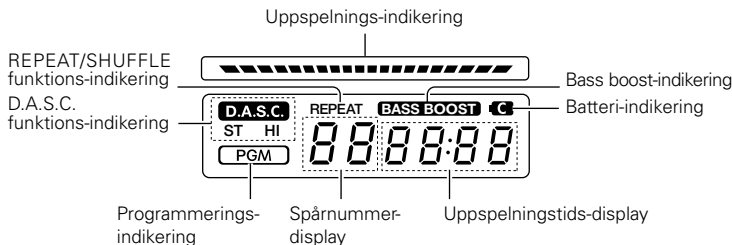

Fjärrkontroll

DPC-397*/797/997 (*enbart vissa områden)

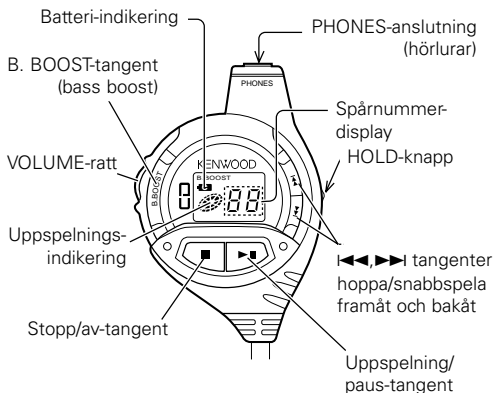

DPC-397 (enbart vissa områden)

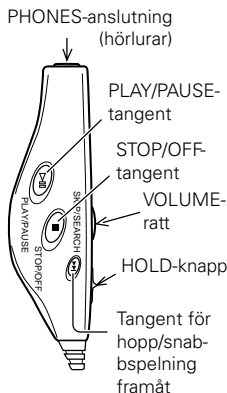

- Kontrollera alltid att hörlurarnas kontakt är helt instucken i anslutningen innan strömmen slås PÅ.
- Om hörlurarnas kontakt sticks in eller tas bort under uppspelning, kan displayen med flytande kristaller visa felaktig information om enhetens funktions-status. För att åtgärda detta, stänger man AV strömmen för att sedan slå PÅ den igen.
- Om LCD fjärrkontroll-kontakten är inkopplad, händer det att fjärrkontrollens tangenter inte fungerar. För att åtgärda detta, kopplar man bort LCD fjärrkontrollens kontakt från enheten och cirka 5 sekunder senare kopplar man in den igen.

Strömkällor

Varning : Läs denna sida noga för en säker hantering.

Denna enhet kan försörjas på tre olika sätt vilka inkluderar batterier, hushållsström och bilbatteri.

Använda transformatorn

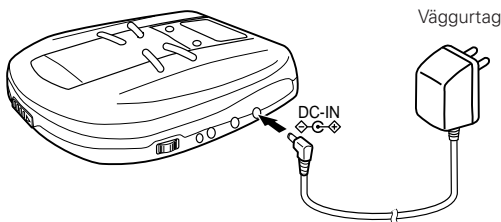

Använda strömadapter för bil

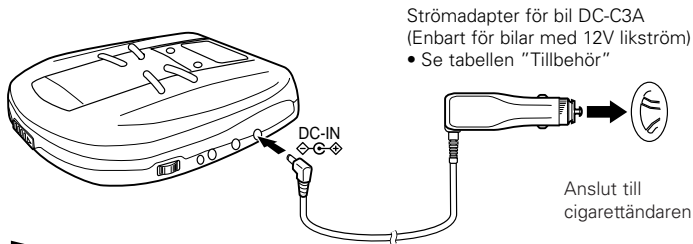

- När enheten inte används, skall strömadaptern för bilen kopplas bort. (Annars kan strömmen dras ur batteriet på vissa bilar).
- Det kan hända att strömadaptern inte passar cigarettändaren på vissa bilar.
- Om enheten inte fungerar tillsammans med strömadaptern för bil, bör man kontrollera om säkringen har löst ut. Säkringen kan bytas ut genom att man vrider på adapter-kontaktens spets. När man byter säkring, skall man vara noga med att använda en säkring med märkningen 1 A.

Hantering av laddbara batterier

Använd alltid de bifogade laddbara batterierna (NB-88/NB-130) eller separat sålda laddbara batterier NB-88, NB-77 eller NB-130. Använd aldrig andra batterier än de av Kenwood godkända.

Montera batterierna

1 Öppna batteriluckan

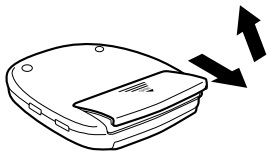

2 Montera 2 laddbara batterier och stäng luckan

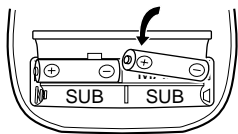

Laddning kan enbart utföras på den sidan som är märkt MAIN/CHARGE.

- Montera 2 laddbara batterier i den sida av batterihållaren som är märkt "MAIN/CHARGE".
- Kontrollera att batteriernas och hållarens polaritets-märkningar stämmer.

Ladda de laddbara batterierna

1 Stäng AV strömmen



2 Anslut transformatorn

3 Tryck två gånger i snabb följd på tangenten ■



4 Borttagning av transformatorn

När batterierna laddats, kopplar man bort transformatorn



- När man använder ett nytt laddbart batteri eller ett som inte använts på mer än 2 månader, kan dess kapacitet vara kortare än normalt. Detta beror på batteriets egenskaper och är inte en felaktig funktion. Efter laddning skall batteriet användas tills det är helt tomt. Batteriets ursprungliga kapacitet kan återfås om man repeterar detta några gånger.
- Man kan inte ladda under uppspelning. Kontrollera att strömmen är avslagen innan laddningen påbörjas.
- Var noga med att stänga enhetens lucka innan laddningen påbörjas.
- Laddningen tar cirka 6 timmar. Undvik att ladda batterierna mer än 6 timmar.

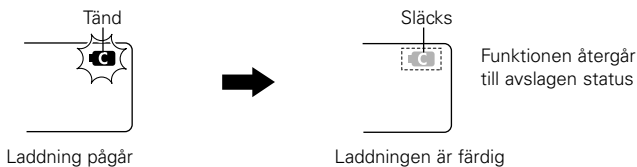

- Laddbara batterier kan laddas cirka 500 gånger. När uppspelningstiden per laddning minskar bör man köpa nya (NB-130, NB-88 eller NB-77) laddbara batterier.
- När laddningen skall stoppas, tryck en gång på tangenten ►/|| för att slå på strömmen och tryck sedan på tangenten ■ för att stänga av strömmen.

Använda enheten med 2 alkaliska batterier

1 Öppna batteriluckan

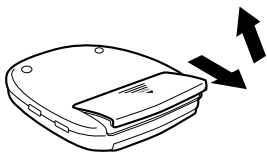

2 Montera 2 alkaliska batterier och stäng luckan

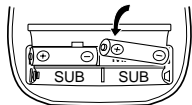

- Montera 2 (AA) alkaliska batterier i den sida av batterihållaren som är märkt "MAIN/CHARGE".
- Kontrollera att batteriernas och hållarens polaritets-märkningar stämmer.
- Använd i handeln tillgängliga AA-batterier (LR6). Enheten fungerar eventuellt inte normalt om man använder mangan-batterier.
- Byt alltid ut bägge batterierna samtidigt.

Använda enheten med 4 batterier

▲ Var alltid noga med att följa rekommendationerna nedan vid användning av 4 batterier.

Denna enhet kan användas med 4 alkaliska batterier eller med 2 laddbara batterier och 2 alkaliska batterier. Använder man 4 batterier kan enheten användas längre tid.

- När 4 batterier används, måste batterier av samma typ ligga i linje horisontellt (se figuren).
- Kombinera inte batterier som har olika modellnummer (NB-88, NB-77 etc.).
- Byt ut alla batterier av samma typ samtidigt.

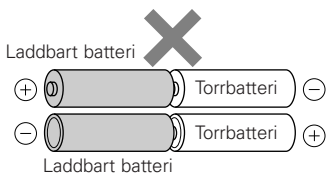
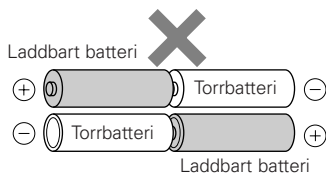
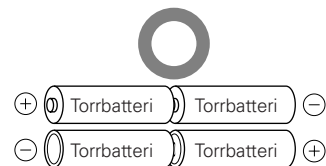
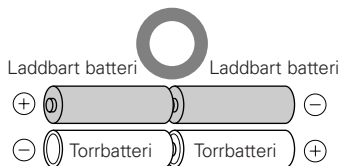

Batteri-indikering

Den kapacitet vid vilken batteri-indikeringen börjar blinka varierar beroende på vilken typ av batterier som används. Se tabellen nedan.

Batteri-indikering

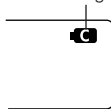

| Typ av batteri | Indikeringen blinkar | Funktion |
|---------------------|--|--|
| Laddbara batterier | När batterierna nästa är tömda. | Efter ett litet tag slås strömmen av automatiskt. Ladda sedan batterierna. |
| Alkaliska batterier | När batterierna är till hälften tömda. | Uppspelning är möjlig när indikeringen blinkar. |

Uppspelning från spår 1

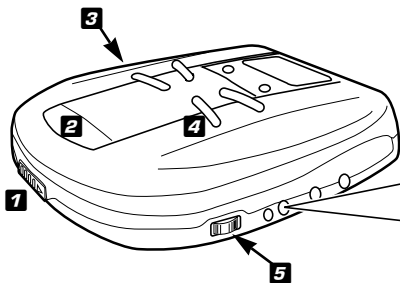

Ansluta hörlurar

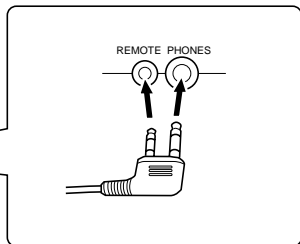

1 Öppna luckan

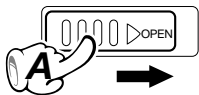

- För OPEN-knappen i pilens riktning.

2 Sätt i en skiva och stäng locket

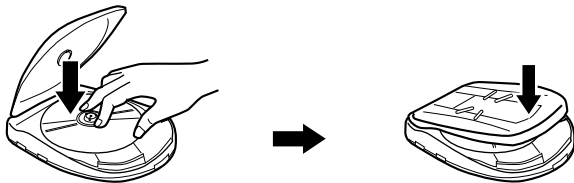

- Sätt i skivan med etiketten uppåt.
- Säkra skivan genom att tryck vid dess centrumhål tills det klickar.

- Stäng luckan ordentligt genom att trycka framtill i mitten tills det klickar.

3 Ställ in HOLD-knappen på OFF (AV)

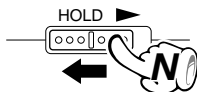

- Var noga med att ställa in HOLD-knappen på OFF innan enheten används.

4 Starta uppspelningen



- Strömmen slås PÅ och uppspelningen påbörjas.

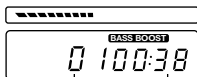

Spårnummer

Spelad tid av
spåret som spelas

5 Justera volymen

Att öka volymen Att minska volymen

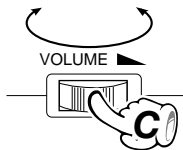

- När man lyssnar i hörlurar med fjärrkontrollen inkopplad, skall fjärrkontrollens volymkontroll ställas på maximalt och ljudstyrkan skall justeras med volym-ratten på spelaren. (Gäller enbart modeller med fjärrkontroll.)
- Denna enhets Bass Boost-funktion är från början påslagen. Om du höjer volymen för att förstärka de lägre tonerna, beroende på spåret som spelas. Om detta inträffar, bör man stänga av Bass Boost-funktionen eller sänka volymen.

Att göra en tillfällig paus i uppspelningen



- När tangenten ►/|| trycks under uppspelning, ställs enheten tillfälligt i paus-läget. Trycker man på tangenten igen, återupptas uppspelningen.



Blinkar

Att stoppa uppspelningen



- Det totala antalet spår och deras totala uppspelningstid kommer att visas.

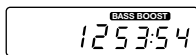

Totalt antal spår

Total uppspelningstid

Stånga AV strömmen



- När uppspelningen stoppats, trycker man på nytt på tangenten ■.

Automatisk strömvstängning

Om ingen funktions-tangent har tryckts på 2 minuter när enheten står i stopp-läget, slås strömmen automatiskt AV för att spara på batterierna.

Uppspelning från önskat spår

Hoppa över spår

Tryck på |◀◀ eller ▶▶| tangenten



Att hoppa bakåt



Att hoppa framåt

- När tangenten ▶▶| trycks, kommer uppspelningen att hoppa till början av det efterföljande spåret.
 - Varje gång tangenten trycks hoppar uppspelningen till nästa spår.
 - När tangenten |◀◀ trycks, kommer uppspelningen att hoppa till början på det spår som spelas.
 - Varje gång tangenten trycks hoppar uppspelningen till spåret före.
-

Snabbspelning framåt/bakåt

Håll tangenten nertryckt under uppspelning



Snabbspelning bakåt



Snabbspelning framåt

- Snabbspelning framåt startas genom att man trycker och håller nere tangenten ▶▶| under uppspelning.
- Snabbspelning bakåt startas genom att man trycker och håller nere tangenten |◀◀ under uppspelning.
- Uppspelningen återupptas när man släpper tangenten.

Repeterad/slumpvis uppspelning

Det är möjligt att upprepade gånger lyssna på ett eller alla spår på en CD-skiva samt även lyssna på spårerna i slumpvis ordningsföljd (SHUFFLE play).

REPEAT



- Varje tryckning på tangenten växlar funktionen enligt följande :

➔ ① Repetera ett spår

Det spelade eller valda spåret spelas upprepade gånger.

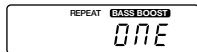

② Repetera alla spår

Alla spår på skivan spelas upprepade gånger.

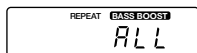

③ Slumpvis uppspelning

Alla spår på skivan spelas i slumpvis ordningsföljd.

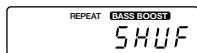

④ Repetition AV

Normal uppspelning.

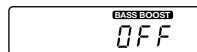

Displayen återgår till normal visning efter cirka 2 sekunder.



- Om en tangent trycks precis före slutet av ett spår och spåret inte byts, tryck åter på REPEAT-tangenten när spåret som spelas är slut.
- Om slumpvis uppspelning väljs under uppspelning, påbörjas den slumpvisa uppspelningen när det aktuella spåret är slut.
- Upp till 99 spår kan spelas med slumpvis uppspelning.
- Om slumpvis uppspelning väljs när enheten står i stopp-läget, påbörjas den slumpvisa uppspelningen omedelbart.

Ändra tonen

Kompensation av låga frekvenser

Det lågfrekventa ljudet, vilket känns i hörlurarna, kan förstärkas.

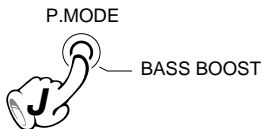

- Varje tryckning på tangenten växlar funktionen enligt nedan :

- ① Bass boost ON
Låga frekvenser förstärks.
- ② Bass boost OFF
Normal återgivning.

BASS BOOST påverkar inte ljudet i LINE OUTPUT-anslutningen.

Hold-funktionen

Huvudenhetens funktions-tangenter avaktiveras. Denna funktion motverkar oönskade funktioner när enheten ligger i en väska eller dylikt.

När enhetens HOLD-knapp ställs i läge ON, skyddas enheten tangenter.

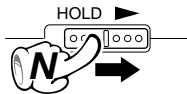

Var noga med att ställa knappen i OFF-läget innan några funktioner skall utföras. Funktionerna kan inte utföras när knappen står i ON-läget.

Programmera i önskad ordningsföljd

Dina favorit-spår (upp till 24 stycken) kan programmeras.

1 Tryck på P.MODE/B.B.-tangentsen i minst 1 sekund när enheten står i stopp-läget

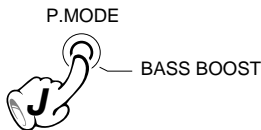

- Man kommer till stopp-läget genom att trycka på tangentsen ■ under uppspelning.



2 Välj de önskade spårnumren i den ordningsföljd som du vill spela upp dem

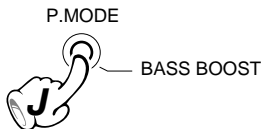

Nästa position för programmering kommer att visas

Upprepa steg 1 och 2 för att ange övriga spårnummer i programmet i den ordning du vill ha dem.

- När 24 spår har programmerats, visas "FULL"

3 Starta uppspelningen



Att ändra programmeringens innehåll

1 Tryck på P.MODE/B.B.-tangents i minst 1 sekund när enheten står i stopp-läget

P.MODE



BASS BOOST

- Man kommer till stopp-läget genom att trycka på tangents ■ under uppspelning.

2 Ange den programmeringsföljd som du vill ändra

P.MODE



BASS BOOST

- Tryck upprepade gånger på P.MODE/B.B.-tangents tills den programmeringsföljd som du vill ändra visas.

Spårnummer



Programmerad ordningsföljd

3 Mata in det spårnummer du vill ändra

1 Välj ett spår...

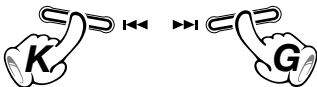

2 ...och mata in det

P.MODE



BASS BOOST



Om det programmerade innehållet skall ändras på fler ställen, upprepar man steg **2** och **3**.

Att kontrollera det programmerade innehållet

1 Tryck på P.MODE/B.B.-tangentsen i minst 1 sekund när enheten står i stopp-läget

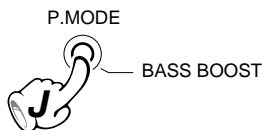

- Man kommer till stopp-läget genom att trycka på tangentsen ■ under uppspelning.

2 Tryck på P.MODE/B.B.-tangentsen

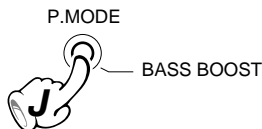

- De programmerade spårnumren visas i tur och ordning varje gång tangentsen trycks.



Programmerad ordningsföljd

Att radera innehållet i programmeringen

1 Kontrollera att enheten står i stopp-läget

2 Tryck på tangentsen ■



Programmeringsfunktionen kan avbrytas även om luckan är öppen.

Anslutningar

Kontrollera att alla komponenters ström är avslagen före anslutning av kablarna.

Lyssna via bilstereo

Matas in i kassett-öppningen.

Kassett-adapter för bilstereo CAC-3. Se tabellen "Tillbehör"

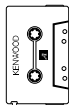

Lyssna via högtalare

Högtalare med inbyggd förstärkare



Lyssna via en förstärkare med CD-ingång

- Anslut kabeln till förstärkarens CD-ingång.
- Denna anslutning kan inte utföras på vissa förstärkare.

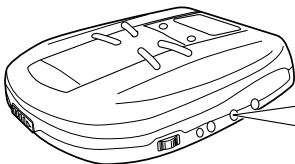
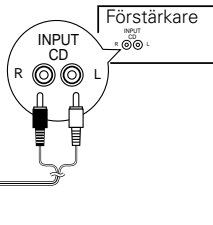

Modell med OPT. OUT-anslutning

Modell med LINE OUT-anslutning

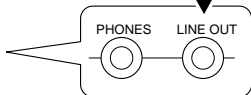
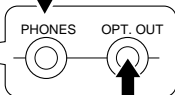

För vissa försäljningsområden

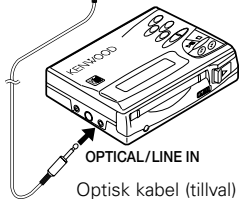

Optisk kabel (tillval)

(Kontakta din återförsäljare vid inköp).

Anslutningar

Lyssna via bilstereo

- Om inget ljud produceras, ändra bilstereons bandriktning. (Inget ljud produceras om bilstereons bandriktning är inställd på sida B.)
- Återgivning av ljud kan vara omöjligt med följande typer av bilstereo : En-vägs modeller som har tonhuvudet på vänster sida.
Modeller med en inbyggd funktion som känner av bandsträckningen.
(Med dessa typer av bilstereo, matas kassett-adaptorn automatiskt ut när den laddats).

Inmatningsätt för kassett-adapter

Bilstereo

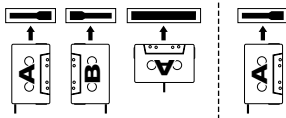

Kassett-adapter

- Mata in kassett-adaptorn genom att rikta in kassetts öppning mot tonhuvudet samt anslutningskabeln enligt figuren.
- "B" indikerar adaptorns baksida.
- Läs kassett-adaptorns instruktioner för mer information.

Spela in med en digital inspelnings-utrustning

När OPT.OUT-anslutningen används och enheten är ansluten till en digital inspelnings-utrustning med en optisk kabel, är digital inspelning möjlig.

Utför följande för att utföra en digital inspelning :

- 1 Anslut den bifogade transformatorn och påbörja uppspelningen.
- 2 Stäng AV D.A.S.C.-funktionen.
- 3 Ställ enheten i paus-läget.
- 4 Förbered den digitala inspelnings-utrustningen för inspelning och påbörja inspelningen.
- 5 Starta uppspelningen av enheten.



När man lyssnar via utrustning som är ansluten till PHONES-anslutningen, skall volymkontrollen på denna enhet ställas på max och inställningen istället justeras med volymkontrollen på den anslutna utrustningen (bilstereo, högtalare med inbyggd förstärkare, förstärkare etc.).

Skyddsfunktion mot ljudhopp (D.A.S.C.)

D.A.S.C. (Digital Anti Shock Circuit)

När D.A.S.C.-funktionen är aktiv, lagras alltid cirka 10 sekunder av signalerna i minnet. Som en följd av detta fortsätter uppspelningen även om enheten utsätts för en stöt och signalen från pickupen avbryts tillfälligt.

Funktionen hos D.A.S.C.

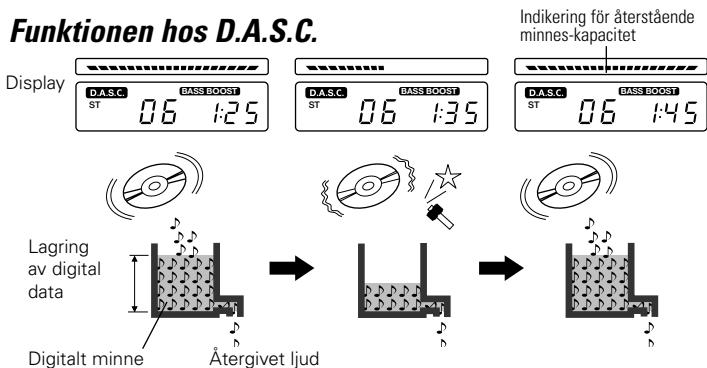

OBS : Beroende på hur stark stöten var, kan innehållet i minnet ta slut vilket innebär att skyddsfunktionen tillfälligt inte fungerar.

Inställning av D.A.S.C.

För DPC-797/DPC-997

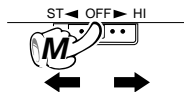

Ställ in ST eller HI

För DPC397

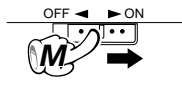

Ställ in ON

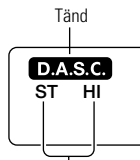

ST eller HI tänd
(enbart för DPC-797/ DPC-997)

För DPC-797/DPC-997

ST-läget : Data lagras för cirka 10 sekunder. Uppspelning med högt ljud är möjlig.

HI-läget : Data lagras för cirka 20 eller 40 sekunder.

För DPC-397

ON-läget : Data lagras för cirka 10 sekunder.

OBS : Det återgivna ljudet avbryts under växling.

När spelaren används där det ej förekommer vibrationer, rekommenderas det att man stänger av D.A.S.C. för att förlänga batterierna speltid.

Underhåll

Enkel vård

Vård av linsen

När pickupens lins blir smutsig, kan felaktiga funktioner uppstå så som att uppspelning inte kan utföras. Linsen skall rengöras med i handeln tillgänglig renblåsningsanordning för kameranlinser. För att undvika skada på mekanismen, får inte linsen vidröras. Använd heller inte rengöringsmedel för linser eller skivor.

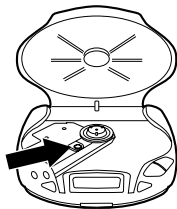

Vård av huvudenheten

När enheten blir smutsig skall den rengöras med en torr mjuk trasa. Om det finns hårt sittande fläckar, kan en fuktad trasa användas. Använd inte bensin eller thinner då dessa skadar enheten.

Rengöring av kontakten

Torka av kontakten till hörlurarna med en mjuk trasa för att hålla den ren. En smutsig kontakt kan orsaka brus eller felaktig funktion.

Varning för defekta skivor

Skivor som kan användas

Denna enhet kan spela upp skivor märkta med . Andra typer av skivor kan inte spelas upp. 8 cm singelskivor kan spelas upp som de är och man får inte använda i handeln tillgängliga adapters för singelskivor.

Hantering

Håll CD-skivorna så att du inte rör den inspelade sidans yta. Fäst inte papper eller tejp på någon av CD-skivans sidor.

Rengöring

Om fingeravtryck eller annat fastnar på skiva skall den försiktigt torkas av med en mjuk bomullstrasa (eller liknande) från centrum och utåt.

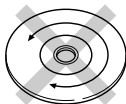
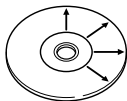

Förvaring

När en CD-skiva inte skall spelas på ett tag skall den tas ur CD-spelaren och förvaras i sitt fodral.

Varning för kondens

Direkt efter att ett rum värmts upp eller i ett rum med hög luftfuktighet, kan enheten fungera felaktigt på grund av kondens på linsen. Lämna in så fall enheten i cirka en timma för att sedan använda den när kondensen torkat.

Vid problem

Vad som verkar vara en felaktig funktion är inte alltid det. Innan du ringer service, kontrollera följande tabell enligt de symptom du drabbats av. (Om du begär service på grund av de orsaker som anges i tabellen, kan du i vissa fall debiteras kostnaden för servicen).

| Symptom | Orsak | Åtgärd |
|--|---|---|
| Ingen funktion utförs när funktions-tangenterna trycks. | <ul style="list-style-type: none">• Huvudenhetens HOLD-knapp är inställd på ON.• Batterierna är slut.• Skivan är placerad upp och ner.• Kondensation har uppstått inne i enheten.• Transformatorn eller ström-adaptorn för bil är urkopplad. | <ul style="list-style-type: none">• Ställ knappen på OFF.• Byt ut de två alkaliska batterierna eller ladda de laddbara batterierna.• Placera skivan med etiketten uppåt.• Låt enheten vara i cirka en timme innan du på nytt försöker använda den.• Anslut den korrekt. |
| Inget ljud hörs från hörlurarna. | <ul style="list-style-type: none">• Hörlurarna är inte korrekt anslutna.• Volymen är inställd på min. | <ul style="list-style-type: none">• För in kontakten ordentligt i PHONES-anslutningen.• Justera volymen på enheten. |
| Ljudet hoppar eller avbryts. | <ul style="list-style-type: none">• D.A.S.C. är inställd på OFF.• En stark vibration som överstiger kapaciteten hos D.A.S.C har förekommit.• Skivan är smutsig.• Linsen är smutsig.• Hörlurarnas kontakt är smutsig.• Batterierna är dåliga. | <ul style="list-style-type: none">• Slå på D.A.S.C.• Placera enheten där den inte utsätts för vibrationer.• Rengör den.• Rengör den.• Rengör den.• Byt ut eller ladda batterierna. |
| Störningar av brus. | <ul style="list-style-type: none">• Hörlurarnas kontakt är smutsig.• Batterierna är dåliga.• Hörlurarna är inte korrekt anslutna. | <ul style="list-style-type: none">• Rengör den.• Byt ut eller ladda batterierna.• För in kontakten ordentligt i PHONES-anslutningen. |
| De laddbara batterierna kan inte laddas. | <ul style="list-style-type: none">• I handeln tillgängliga laddbara batterier används. | <ul style="list-style-type: none">• Använd enbart laddbara batterier (NB-88, NB-77 eller NB-130). |
| Digital inspelning på en MD- eller DAT-spelare kan inte utföras (enbart modeller med OPT.OUT). | <ul style="list-style-type: none">• D.A.S.C.-funktionen är på.• Enheten går på batterierna. | <ul style="list-style-type: none">• Stäng av D.A.S.C.-funktionen.• Använd hushålls-ström. |

OBS : Detta system använder en mikrodator som kan fungera felaktigt om den utsätts för externa störningar. Om detta händer, koppla bort strömkabeln och ta ur batterierna för att sedan på nytt ansluta strömkabeln och montera batterierna.

Specifikationer

Format

| | |
|--------------|-----------------------------------|
| System | Compact disc digital audio system |
| Laser | Halvledarlaser |

Audio

| | |
|---|-----------------------------|
| Frekvensomfång | 20 Hz to 20 kHz, ± 3 dB |
| PHONES utgångsnivå (16 Ω , 1kHz) | .8 mW + 8 mW |
| Line-utgång/impedans | .055 Vrms/1 K Ω |

Strömförsörjning

| | |
|---|-----------------|
| Extern likströmsförsörjning | 4.5 V to 6 V DC |
| Laddbara batterier (NB-88/NB-130) x 2 eller 4 | DC 2.4 V |
| Alkaliska batterier (LR6/AA) x 2 eller 4 | DC 3 V |

Batteriers livslängd (kontinuerligt repeterad uppspelning)

(Parenteserna visar prestandan när D.A.S.C. är PÅ.)

| | |
|--|--------------------------|
| Alkaliska batterier (LR6/AA) x 2 | Cirka 16 (12) timmar |
| Alkaliska batterier (LR6/AA) x 4 | Cirka 35 (30) timmar |
| Laddbara batterier (NB-88) x 2 | Cirka 6,5 (4,5) timmar |
| Laddbara batterier (NB-130) x 2 | Cirka 8 (5,5) timmar |
| (LR6/AA) x 2 med (NB-88) x 2 | Cirka 22,5 (16,5) timmar |
| (LR6/AA) x 2 med (NB-130) x 2 | Cirka 24 (17,5) timmar |

Dimensioner (B x H x D) 132 mm x 30 mm x 138 mm

Vikt (netto) 245 g

OBS : KENWOOD följer sin policy att kontinuerligt utveckla framsteg. På grund av detta kan specifikationerna ändras utan föregående meddelande.

| Tillbehör | DPC-397 | DPC-797 | DPC-997 |
|---------------------------------------|---------|---------|---------|
| Transformator | 1 | 1 | 1 |
| Hörlurar | 1 | 1 | 1 |
| Fjärrkontroll | 1 | 1 | 1 |
| Laddbara batterier | 2 | 2 | 2 |
| Batteri (för Bullerdämpande hörlurar) | - | - | 1 |
| Adapter för väggurtag | *1 | *1 | - |

OBS : Tillbehören märkta med en asterisk (*) levereras enbart för vissa försäljningsområden. Standard tillbehör varierar beroende på enhetens modell. De tillbehör som ej är standard kan köpas som tillval. Kontakta din Kenwood återförsäljare för mer information.