

# KENWOOD

CD-VÄXLARE

**DPF-J3030**  
**CD-423M**

---

## BRUKSANVISNING

KENWOOD CORPORATION

Denna enhet är enbart utformad för användning i hemmet. Om den används på annan plats, så som i en affär (för kommersiellt bruk), i en bil, i en båt etc. och skadas, kan en serviceavgift debiteras även under garantiperioden.

Denna bruksanvisning används för två modeller. Tillgänglighet och funktioner kan variera beroende på land och försäljningsområde.



B60-4446-08 (SW)

# Före anslutning av ström



Varning : Läs denna sektion noga för en säker hantering.





2

Enheterna är utformade för funktion enligt följande.

U.S.A. och Kanada ..... enbart AC 120 V  
Europa och U.K. .... enbart AC 230 V

## Säkerhetsföreskrifter

**VARNING :** FÖR ATT FÖREBYGGA ELEKTRISK STÖT, EXPONERA INTE DENNA APPLIKATION FÖR REGN ELLER FUKT.

	<b>CAUTION</b> RISK OF ELECTRIC SHOCK DO NOT OPEN		VARNING: FÖR ATT FÖREBYGGA RISKEN FÖR ELEKTRISK STÖT, DEMONTERA INTE KÅPAN (ELLER BAKSTYCKET). DET FINNS INGA DELAR SOM KAN SERVAS AV ANVÄNDAREN I APPARATEN. LÄMNA APPARATEN TILL UTBILDAD SERVICEPERSONAL FÖR SERVICE.
			PILBLIXTSYMBOL EN I EN LIKSIDIG TRIANGEL VARNAR ANVÄNDAREN FÖR NÄRVARON AV OISOLERAD "FARLIG SPÄNNING" I APPARATEN SOM KAN VARA AV TILLRÄCKLIG STYRKA FÖR ATT INNEBÄRA EN FARA FÖR PERSONLIG ELEKTRISK STÖT.
			UTROPSTECKNET I EN LIKSIDIG TRIANGEL UPPLYSER ANVÄNDAREN OM NÄRVARON AV VIKTIGA FUNKTIONS- OCH UNDERHÅLLS- (SERVICE) INSTRUKTIONER I LITTERATUREN SOM FÖLJER APPLIKATIONEN.

### Märkning av produkter som använder laser (Gäller ej vissa länder)

**CLASS 1  
LASER PRODUCT**

Märkningen är placerad på bakstycket och anger att produkten använder laserstrålar som har klassificerats som Klass 1. Detta innebär att enheten använder laserstrålar av en svagare klass. Det finns ingen risk för strålning på enhetens utsida.

## Speciella egenskaper

### CD-spelare med växlare för 200 skivor

#### Inmatning av titel

### Arkiveringsfunktioner lämpliga för en 200-skivors växlare

### Låg effektförbrukning i standby-läget

Denna enhet kan laddas med upp till 200 skivor och kan användas som en jukebox för hemmet.

Om en skiva inte har CD-TEXT, kan du själv ange en titel samt övrig information för skivan. → 20

Skivsökning kan utföras genom att man anger den första bokstaven i den önskade skivans titel. → 29

En förbättrad arkiveringsfunktion finns för hantering av den stora mängden skivor.

Musiktyp: Skivorna arkiveras efter 26 musiktyper. → 23

8 användarfiler: Skivorna kan registreras i upp till 8 användarfiler. Användarfilerna kan namnges enligt önskemål. → 27

Bästa val: Man kan registrera och spela upp ett urval av favoritspår. → 32

Effektförbrukningen i standby-läget är inte mer än 2 W.

## Innehåll

⚠ Före anslutning av ström .....	2
⚠ Säkerhetsföreskrifter .....	2
Speciella egenskaper .....	3
<b>Snabbstartguide .....</b>	<b>5</b>
<b>Systemanslutningar .....</b>	<b>6</b>
<b>Kontroller och indikeringar .....</b>	<b>8</b>
<b>Hantering av fjärrkontrollen .....</b>	<b>9</b>
Montering av batterier .....	9
Hantering .....	9
<b>Förberedelse .....</b>	<b>10</b>
Ladda skivor i karusellen .....	10
<b>Normal uppspelning (TRACK-funktionen) .....</b>	<b>12</b>
Spela spåren i tur och ordning från spår 1 .....	12
Uppspelning av önskat spår .....	14
<b>Displayer .....</b>	<b>15</b>
<b>Programmera spår i önskad ordningsföljd (PGM-funkt.) .....</b>	<b>16</b>
<b>Repeterad uppspelning (REPEAT-funktionen) .....</b>	<b>18</b>
<b>Uppspelning i slumpvis ordningsföljd (RANDOM-funkt.) .....</b>	<b>19</b>
<b>Registrering av titelnamn .....</b>	<b>20</b>
Tilldelning av titelnamn (TITLE INPUT-funktionen) .....	20
Att ändra eller radera ett titelnamn .....	22

Varning : Läs sidorna märkta ⚠ noga för en säker hantering.

<b>Lyssna på musik efter typ (MUSIC TYPE-funktionen) .....</b>	<b>23</b>
Registrering av musiktyp (MUSIC TYPE SET-funktionen) ..	23
Uppspelning av musiktyp (MUSIC TYPE PLAY-funktionen) ..	24
<b>Organisera skivorna i önskade grupper</b>	
(USER FILE-funktionen) .....	<b>25</b>
Registrering av användarfil (USER FILE SET-funktionen) ..	25
Uppspelning av användarfil (USER FILE PLAY-funktionen) ..	26
Tilldelning av användarfilnamn (FILE NAME INPUT-funkt.) ..	27
Att radera användarfilen (USER FILE CLEAR-funktionen) ..	28
<b>Skivsökning (DISC SEARCH-funktionen) .....</b>	<b>29</b>
<b>Lyssna till dina favoriter (BEST SELECTION-funktionen) ..</b>	<b>29</b>
Söka efter en skiva med dess titel	
(Charac.SEARCH-funktionen) .....	29
Söka musiktyp (M.TYPE SEARCH-funktionen) .....	30
Söka användarfil (U.FILE SEARCH-funktionen) .....	31
<b>Lyssna till dina favoriter (BEST SELECTION-funktionen) ..</b>	<b>32</b>
Registrering av bästa val-fil .....	32
Uppspelning av bästa val-fil .....	32
<b>Timer-funktioner .....</b>	<b>33</b>
<b>Viktiga poster .....</b>	<b>34</b>
<b>Vid problem .....</b>	<b>35</b>
<b>Specifikationer .....</b>	<b>36</b>

## Uppackning

Packa försiktigt upp enheten och kontrollera att alla tillbehör läggs åt sidan så att de inte försvinner.

Undersök apparaten så att den ej har transportskador. Om din enhet är skadad eller inte fungerar, underrätta omedelbart din återförsäljare. Om enheten levererades direkt till dig skall frakt företaget omedelbart meddelas. Enbart mottagaren (personen eller företaget som tagit emot enheten) kan göra en anmälan om transportskada till transportföretaget.

Vi rekommenderar att du sparar originalförpackningen med dess innehåll för framtida transporter av enheten.

**Se till att denna bruksanvisning finns tillgänglig för framtida referens.**

### Tillbehör

Audio-kabel ..... (1)

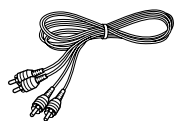

Systemkontrollkabel ..... (1)

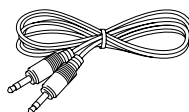

Fjärrkontroll ..... (1)

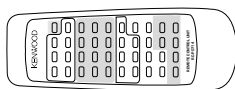

Batterier (R6/AA) ..... (2)

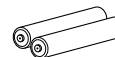

## Namnge skivor

Skivorna kan tilldelas namn med upp till 25 tecken.

Det bästa tillfället att mata in skivnamnen är när du laddar skivorna i spelaren för första gången (på så sätt kan spelaren hålla reda på skivnamnen åt dig då du laddar skivorna) men du kan även använda denna procedur för att mata in eller ändra skivnamnen närhelst du vill.

Dessa instruktioner förklarar hur man matar in skivnamnen när du laddar skivorna i spelaren för första gången.

- 1** **Öppna luckan och lämna den öppen under hela proceduren.**

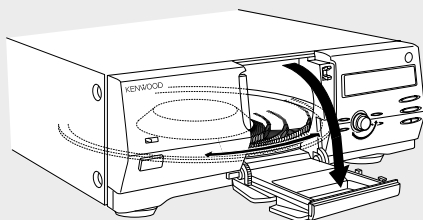

- 2** **Välj en tom skivslits.**

Mata in skivnumret direkt med sifvertangenterna,

och tryck på **SET**.

**ELLER:**

Använd **DISC SKIP**-tangenterna (**DOWN/UP**) för att välja skiva.

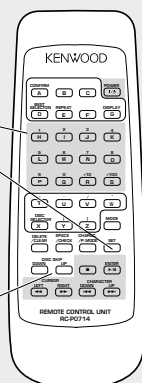

Skivhållaren roterar så att slitsen kommer till laddningsläget och displayen visar skivnumret: DISCXX

- 3** **Sätt i en CD-skiva i den tomma slitsen. Kontrollera att etiketten är vänd åt höger från dig sett.**

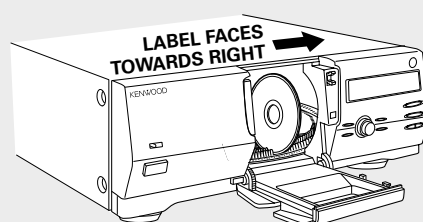

- 4** **Mata in skivnamnet.**

- 1.** Tryck på **MODE**.

Använd **DISC SKIP(DOWN/UP)** för att välja ingångsfunktion.

Displayen blinkar: TITLE INPUT

- 2.** Tryck på **SET**.

Displayen visar: D— SELECT

och sedan kommer skivnumret du valt att blinka: DXXX

- 3.** Tryck på **SET** igen.

Displayen slutar blinka och växlas till alfanumerisk display:

+ZBC

- 4.** Använd teckentangenterna för att välja tecken.

- 5.** Om du gör ett misstag, använder du **DELETE/CLEAR** för att radera din senaste inmatning.

- 6.** Använd **SPACE/CHECK** för att mata in ett blanksteg.

- 7.** Använd **CHARAC./P.MODE** för att växla mellan versaler, gemena och siffror/symboler.

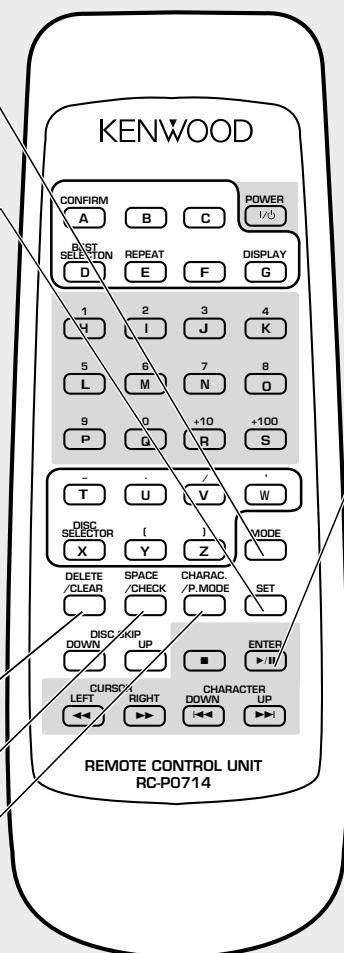

- 8.** Det valda tecknet blinkar på displayen. (Du kan även använda **CHARACTER(DOWN/UP)** för att välja tecken. Efter varje valt tecken trycker man på **SET** för att bekräfta det.)

- 9.** Tryck på **ENTER**. Displayen visar: TITLE STORE!!

# Systemanslutningar

6

Utför anslutningarna enligt illustrationen nedan.  
Vid anslutning av relaterade komponenter, se även deras respektive bruksanvisning.  
Anslut inte strömkabeln innan alla andra anslutningar är slutförda.

Var noga med att placera denna enhet på en vågrät yta.

## Felaktig funktion hos mikrodatorm

Om enheten inte kan hanteras eller om en felaktig display visas även om alla anslutningar är korrekt gjorda skall mikrodatorm återställas enligt beskrivningen under "Vid problem".

→ 35

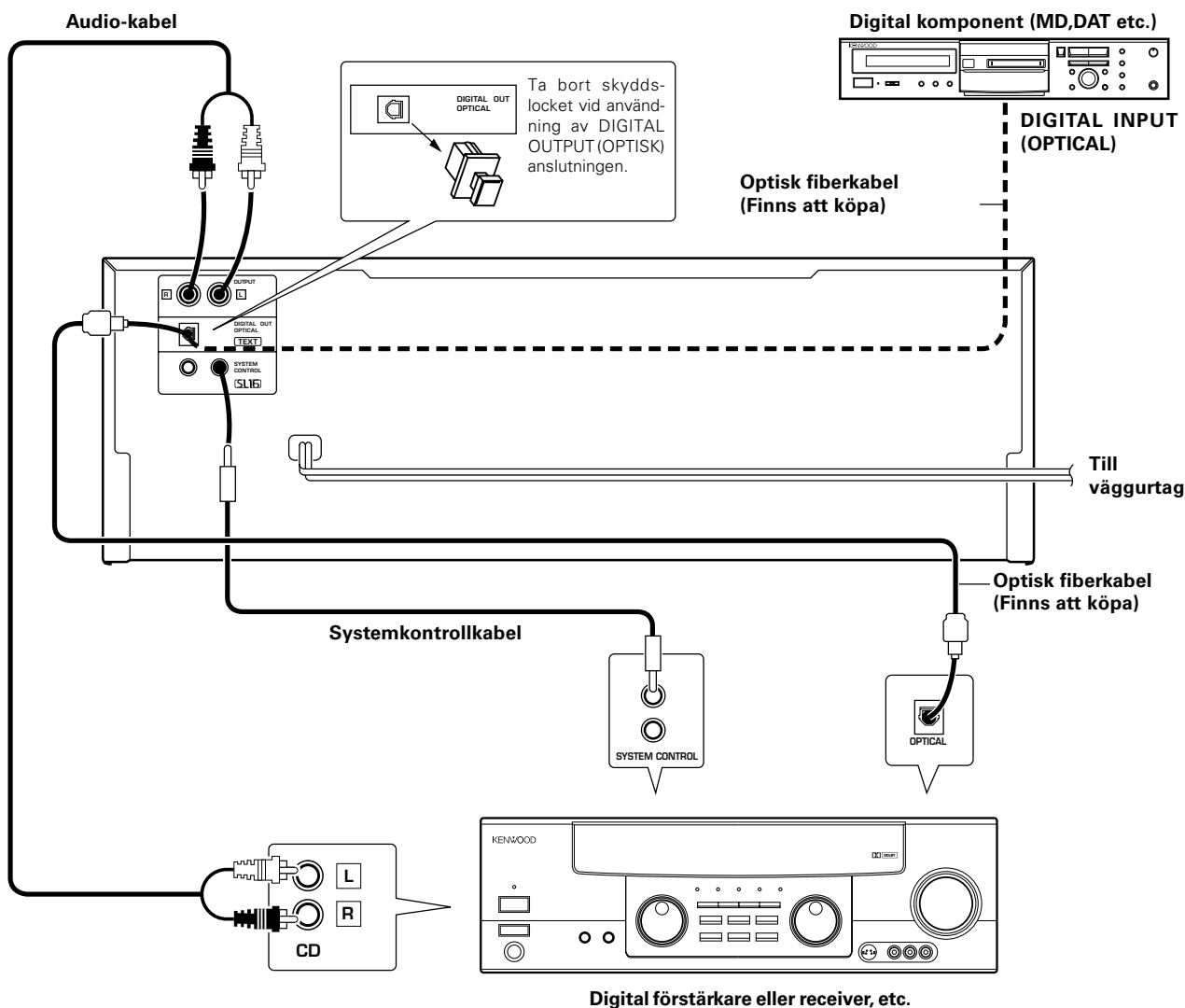

## DTS friskrivningsklausul

Vid uppspelning av DTS-kodade CD-skivor, kommer kraftigt ljud att gå ut från de analoga stereoutgångarna. För att undvika möjlig skada på audiosystemet, skall användaren utföra lämpliga föriktighetsåtgärder när CD-spelarens analoga stereoutgångar ansluts till ett förstärkarsystem. För att kunna njuta av uppspelning med DTS Digital Surround™, måste ett externt 5.1-kanalers DTS Digital Surround™ dekodersystem anslutas till CD-spelarens digitala utgång (S/PDIF, AES/EBU eller TosLink).



1. Anslut alla kablar ordentligt. Om anslutningarna är glappa kan ljud förloras eller störningar uppkomma.
2. Vid i- och urkoppling av anslutningarna måste först strömkabeln tas bort från väggurtaget. I- och urkoppling av anslutningskablarna utan att strömkabeln har kopplats bort kan orsaka fel eller skada på enheten.

## Anslutning till digital förstärkare eller MD-spelare

Anslut **DIGITAL OUT (OPTICAL)** anslutningen till den digitala ingången på förstärkaren, DAT-spelaren, MD-spelaren etc. med en optisk fiberkabel vilken finns tillgänglig i fackhandeln.

- När man använder en optisk fiberkabel för att ansluta enheten till en digital förstärkare, skall anslutningen föras rakt in i urtaget tills man hör ett klick.
- Var noga med att inte böja, vrida eller klämma ihop den optiska fiberkabeln.
- Vissa av de på marknaden tillgängliga optiska fiberkablarna fungerar inte alltid med denna CD-spelare. Om den kabel du köpt inte fungerar tillsammans med enheten, kontakta inköpsstället eller din närmaste återförsäljare.

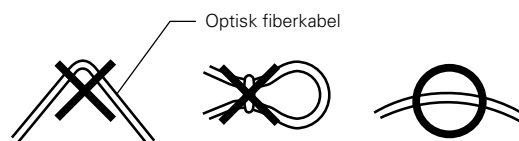

## Anslutning till en vanlig förstärkare

Använd de bifogade audio-kablarna för anslutning av denna enhets **OUTPUT**-anslutningar till förstärkarens **CD-** (eller **AUX-**) ingångar.

### Systemkontrollens anslutningar

Anslutning av systemkontrollkablarna efter inkoppling av en **KENWOOD** audio-komponent låter dig dra nytta av bekväma systemkontrollfunktioner.

Denna enhet är enbart kompatibel med **[SL16]** läget. Systemkontrollens funktioner är inte tillgängliga om enheten är ansluten i **[XS8]** läget. Om din komponent har en omkopplare för läget, skall den ställas in på **[SL16]**.

- Du kan ansluta systemkontrollkabeln till vilket som helst av enhetens systemkontrollanslutningar.
- Utför detta efter att alla anslutningar utförts. (Kontrollera att strömkabeln inte är ansluten.)

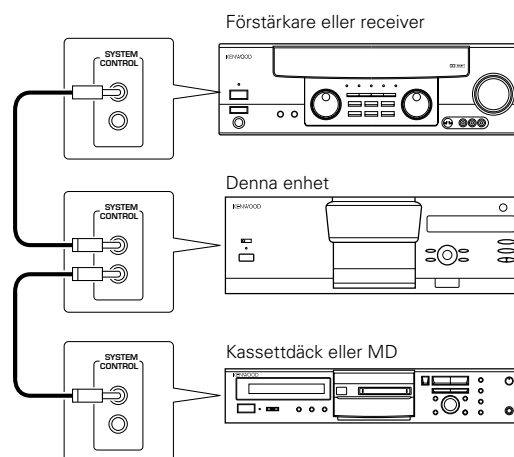

1. Om din förstärkare eller reciver inte har en anslutning för systemkontroll, skall ingen systemkontrollkabel anslutas till någon av de andra komponenternas systemanslutningar.
2. Anslut inte systemkontrollkablarna till några andra komponenter än de specificerade av **KENWOOD**. Det kan orsaka felaktig funktion och skada på din utrustning.
3. Var noga med att systemkontrollkontaktarna är helt införda i systemkontrollanslutningarna.

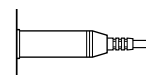

### Systemkontrollens funktioner

#### Fjärrkontroll

Låter dig styra denna enhet med systemets fjärrkontroll som levererades med förstärkaren eller recivern.

#### Automatisk funktion

Växlar automatiskt förstärkarens eller reciverns ingångsväljare när du påbörjar uppspelningen från den här enheten.

#### Synkroniserad inspelning

Låter dig synkronisera inspelningen med starten av uppspelningen från en CD-skiva. Även den enkla **CCRS**-funktionen låter dig göra utmärkta inspelningar från CD-skivor.

Se ditt kassettdäcks bruksanvisning för mer information.

# Kontroller och indikeringar

8

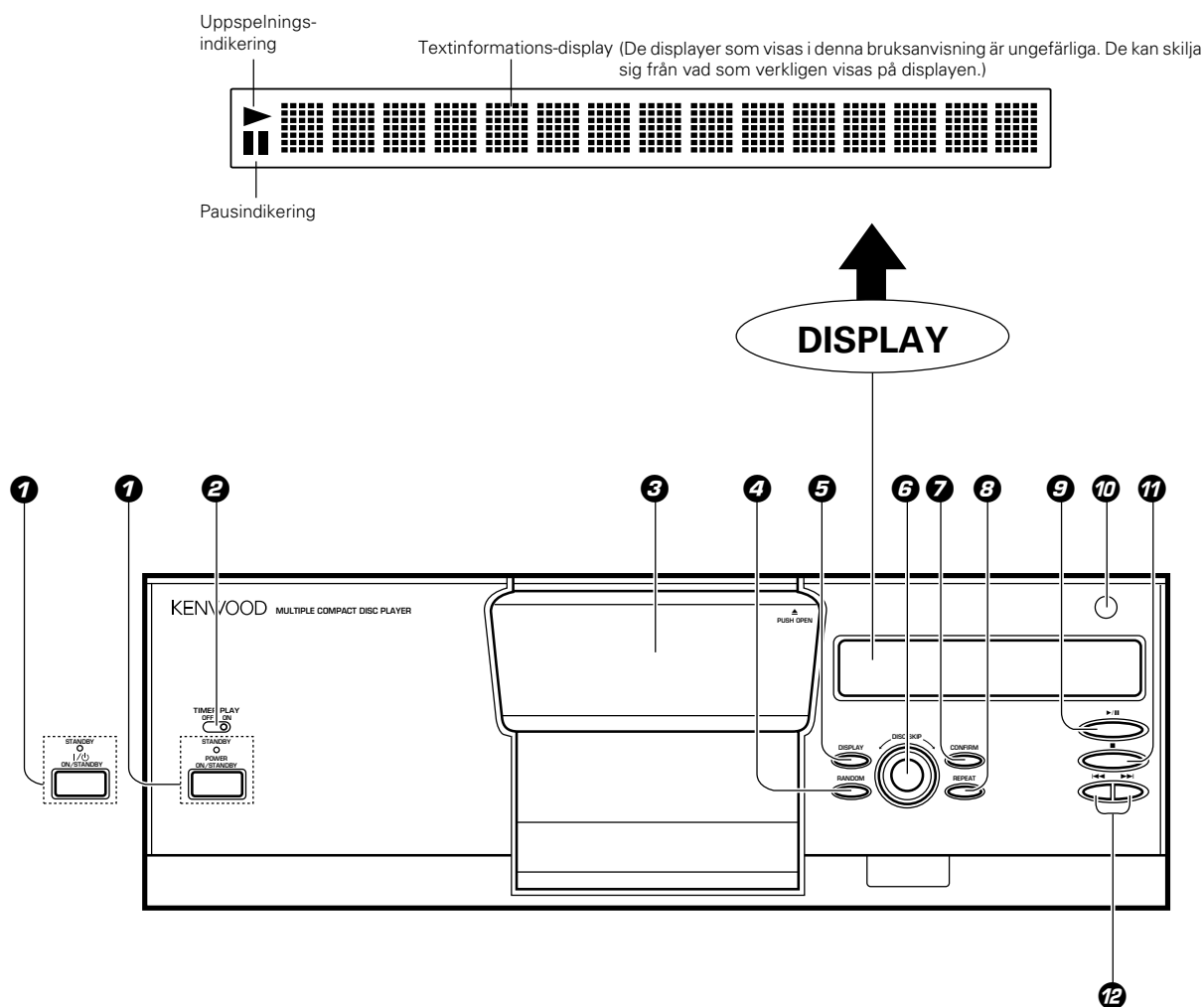

## ❶ POWER-tangent/STANDBY-indikering (För U.S.A. och Kanada)

I / ⏻ tangent/STANDBY-indikering (För övriga länder)

## ❷ TIMER PLAY-knapp

Används för att slå PÅ/stänga AV timern.

## ❸ Lucka

## ❹ RANDOM-tangent

Trycks för att starta slumpvis uppspelning.

## ❺ DISPLAY-tangent

Växlar mellan visning av titel och tid.

## ❻ DISC SKIP-ratt

Används för val av skiva. Tecken väljs vid inmatning av titel.

## ❼ CONFIRM-tangent

Aktuell uppspelningsfunktion visas.

## ❽ REPEAT-tangent

Trycks för att starta repeterad uppspelning.

## ❾ Uppspelnings/paustangent (▶/||)

## ❿ Sensor för fjärrkontrollen

## ⓫ Stoptangent (■)

## ⓬ Hopptangenter (◀◀ ▶▶)

Trycks när man vill hoppa till början av ett annat spår. Tecken väljs vid inmatning av titel.

## Standby-läget

När enhetens standby-indikering är tänd, förses enhetens inre kretsar med en liten mängd ström för att underhålla minnet. Detta kallas enhetens standby-läge. När enheten står i standby-läget, kan den slås på med fjärrkontrollen.



# Hantering av fjärrkontrollen

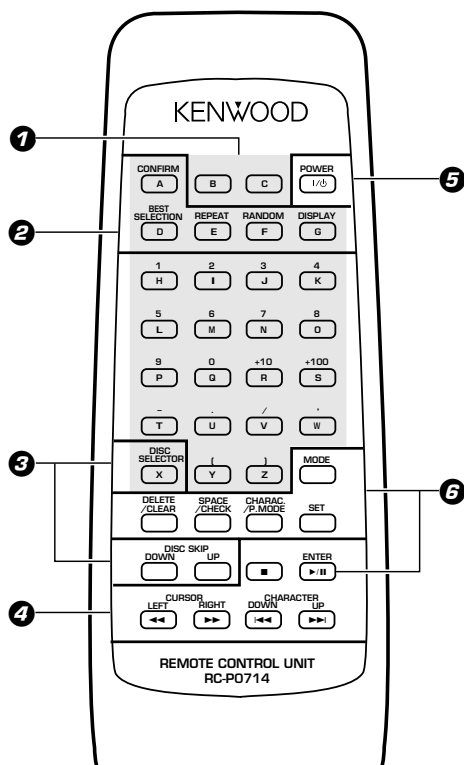

Modell: RC-P0714  
Infrarött system

Tangenterna med samma namn som de på huvudenheten har också samma funktioner som de på huvudenheten. Tangenterna märkta med \* finns bara på fjärrkontrollen.

<p><b>1 Inmatningstangenter för siffror och bokstäver *</b> Används för val av skiv- och spårnummer samt för inmatning av titelnamn.</p> <p><b>2 Tangenter relaterade till uppspelningsläge och display</b> <b>CONFIRM-tangent</b> * <b>BEST SELECTION-tangent</b> Används för registrering av bästa val och uppspelning. <b>REPEAT-tangent</b> <b>RANDOM-tangent</b> <b>DISPLAY-tangent</b></p> <p><b>3 Skivvalstangenter</b> * <b>DISC SELECTOR-tangent</b> Trycks för att välja ett skivnummer. <b>DISC SKIP(DOWN/UP) tangenter</b></p> <p><b>4 Tangenter för grundfunktioner och inmatning av tecken</b> <b>Stoptangent (■)</b> <b>ENTER-; Uppspelning-/paustangent (▶/  )</b> <b>CHARACTER (DOWN/UP); Hopptangenter (◀◀/▶▶)</b> * <b>CURSOR(LEFT/RIGHT); Söktangenter (◀◀/▶▶)</b> Trycks för snabbspelning av skivan. Används som markörtangenter vid inmatning av tecken.</p>	<p><b>5 POWER-tangent (I/⏻)</b></p> <p><b>6 Tangenter relaterade till programmering och registrering av filer</b> * <b>MODE-tangent</b> Trycks för att växla funktion. * <b>SET-tangent</b> Används för bekräftande av funktionsinställningar. Vid inmatning av titelnamn, bekräftas ett tecken och markören flyttas till nästa position. * <b>ENTER-tangent</b> Används för bekräftande av titel. * <b>CHARAC./P.MODE-tangent</b> Används för att växla uppspelningsfunktioner. Vid inmatning av titelnamn, växlar denna tangent mellan stora bokstäver/små bokstäver/siffror och specialtecken. * <b>SPACE/CHECK-tangent</b> Används för att bekräfta inmatat innehåll. Anger blanksteg vid inmatning av titelnamn. * <b>DELETE/CLEAR-tangent</b> Används för att radera inmatat innehåll. Vid inmatning av titelnamn, raderas tecken.</p>
---	--

## Montering av batterier

1 Ta bort locket.

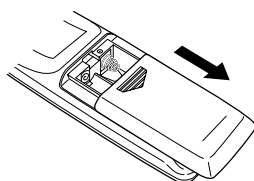

2 Sätt i batterierna.

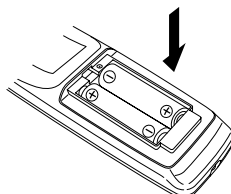

3 Stäng locket.

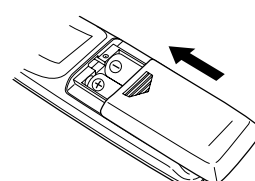

• Sätt i två AA (R6) batterier enligt polmärkingen.

## Hantering

När strömkabeln anslutits, tryck på **POWER-tangenten (I/⏻)** på huvudenheten för att slå **PÅ** den. När den är påslagen, trycker du på den funktionstangent som motsvarar vad du önskar att utföra.

• När du skall trycka på flera av fjärrkontrollens tangenter i följd, skall du trycka ordentligt på varje tangent och lämna ett mellanrum på en sekund eller mer mellan varje tryckning.

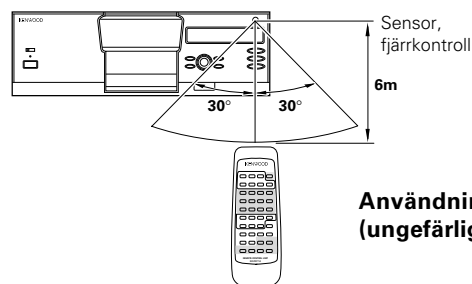

**Användningsområde (ungefärligt)**



1. De medföljande batterierna är ämnade att användas vid funktionskontroller. Deras livslängd kan därför vara kortare än för normala batterier.
2. När avståndet inom vilket fjärrkontrollen fungerar minskar, bör batterierna bytas ut mot nya.
3. Felaktig funktion kan uppkomma om direkt solljus eller ljus från en högfrekvent fluorocerande lampa lyser in i sensorn för fjärrkontrollen. Skulle detta hända bör systemet flyttas för att förebygga felaktig funktion.

# Förberedelse

10

Upp till 200 CD-skivor kan laddas i karusellen. Växling av skiva är möjlig även under uppspelning.

För aldrig in din hand eller något annat objekt i enheten.

## Ladda skivor i karusellen

### 1 Slå PÅ strömmen.

Tryck på POWER-tangenten (I/⏻).

Huvudenheten

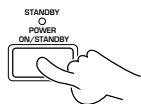

### 2 Öppna luckan framåt.

Tryck på PUSH OPEN överst till höger på luckan.

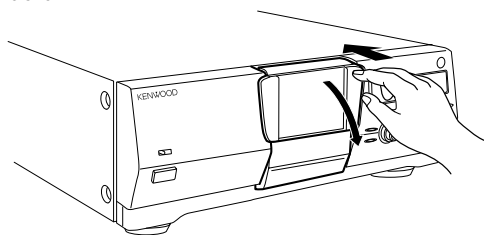

### 3 Ladda skivorna.

1 Vrid på DISC SKIP-ratten för att föra fram den slits där skivan skall placeras.

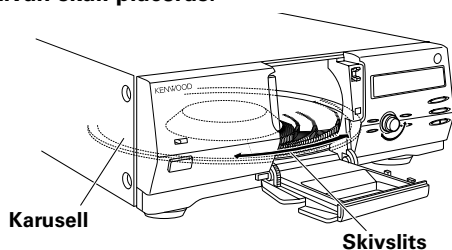

2 För in skivan vertikalt.

För in skivorna med etiketten åt höger sett från dig.

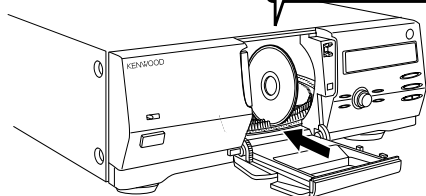

För in CD-skivan hela vägen i slitsen.

3 Upprepa steg 1 och 2 för att ladda fler skivor.

- Placera inte någonting på det öppna locket.

DISC001

Slitsnumret visas när DISC SKIP-ratten vrids.



För in skivorna med etiketten på höger sida. Uppspelning kan ej utföras om skivan sätts i åt fel håll.

- För inte in mer än en skiva i varje slits.
- När en skiva som inte har CD-TEXT förs in, förenklas sökningen av den skivan om man registrerar ett titelnamn när den har förts in.  
"Registrering av titelnamn" → 20

### Byta ut en skiva

Skivorna kan bytas ut på samma sätt som "Ladda skivor i karusellen". I stoppläget kan alla skivor bytas ut. Om luckan är öppen när "DISC DETECTION" visas, är det inte möjligt att byta ut den skiva som har spelats. Vänta tills indikeringen "DISC DETECTION" släcks innan luckan öppnas.

När skivans information har lästs in vid registreringen av information som titelnamn, musiktyp etc, kan informationen återkallas även om skivans plats i karusellen har ändrats.



## 4 Stäng luckan.

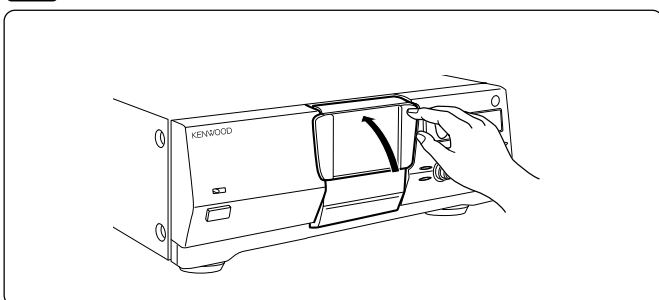

- Om ett titelnamn har registrerats och luckan är stängd, kommer läs-funktionen att utföras automatiskt.

Displayen blinkar.

DISC DETECTION

### Om ALL DATA READ-funktionen

Alla skivors information kommer att läsas. Det är lämpligt att utföra denna funktion före uppspelning efter att skivor har bytts ut. Stäng luckan innan funktionen utförs.

- 1 Tryck på MODE-tangenten.



- 2 Välj "ALL DATA READ".

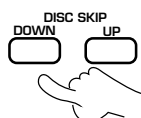

- 3 Bekräfta inmatningen.



Varje tryck växlar funktionen enligt följande:

- 1 MUSIC TYPE
- 2 USER FILE
- 3 DISC SEARCH
- 4 TITLE INPUT
- 5 ALL DATA READ
- 6 ALL INFORMATION

ALL DATA READ

Sökning pågår eller information läses. Displayen blinkar.

DISC READING

När skivan har CD-TEXT.

D001 : CD TEXT

- Upprepa proceduren ovan så att all information på skivan läses in i CD-spelaren.
- Om skivan inte har CD-TEXT, visas "D001:NO CD TEXT" i cirka 3 sekunder.

**Att avsluta ALL DATA READ-funktionen**

Tryck på ■ tangenten.



1. Ta ur alla CD-skivor ur karusellen innan enheten flyttas.
2. Om "PLEASE WAIT" blinkar när luckan är öppen, skall man inte försöka byta ut skivan.

## Spela spåren i tur och ordning från spår 1

Använd följande procedur för att spela en CD-skiva i ursprunglig ordningsföljd från spår 1.

### 1 Välj skiva.

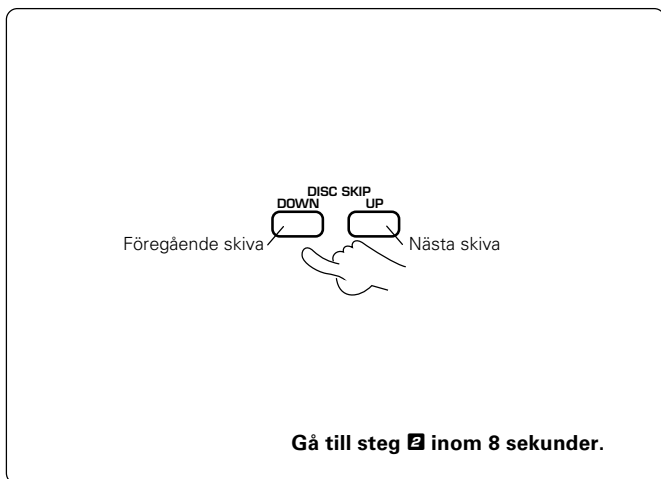

- Varje tryckning på en tangent ökar (eller minskar) skivnumret. Håller man nere tangenten ändras skivnumret kontinuerligt.
- Om skivan har CD-TEXT eller om en skivtitel har registrerats, visas skivans titel rullande. Skivan kan väljas när man tittar på det inspelade innehållet.

“Registrering av titelnamn”



Display när skiva nummer 123 är vald

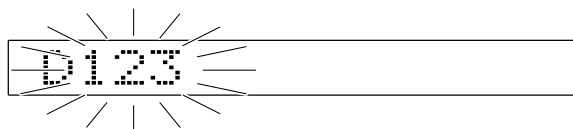

### 2 Starta uppspelningen.

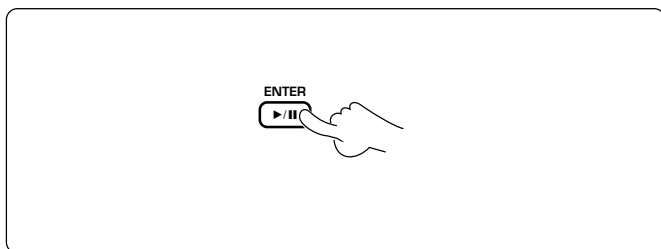

### Att göra en paus i uppspelningen

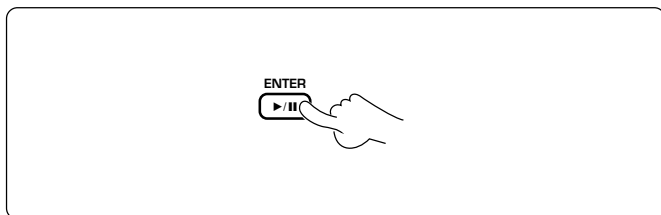

### Att stoppa uppspelningen

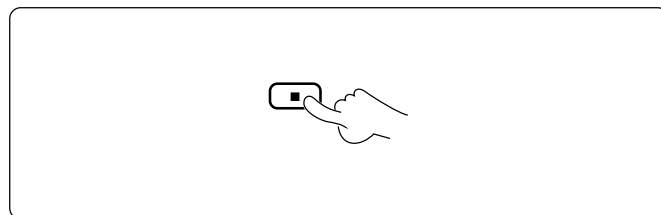

- Varje tryck växlar mellan paus och uppspelning.

**Direkt skivval**

- ❶ Tryck på DISC SELECTOR-tangenten.



Inom 8 sekunder!

- ❷ Mata in skivnumret.

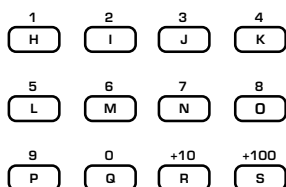

Inom 8 sekunder!

- ❸ Starta uppspelningen.



- Tryck på sifvertangenterna i följande ordningsföljd...

Skiva nr. 63 : 6, 3

Skiva nr. 100 : 1, 0, 0

**Hur man matar in numeriska värden**

Den här produkten har två typer av inmatning. Man kan antingen använda den traditionella KENWOOD-metoden med +10-tangenten eller direkt numerisk inmatning.

**Speciell inmatningsmetod för CD-spelare med 200-skivors växlare:**

Att mata in 42 : 4, 2

Att mata in 115 : 1, 1, 5

Att mata in 200 : 2, 0, 0

**Samma inmatningsmetod som för övriga KENWOOD-produkter**

Att mata in 42 : +10, +10, +10, +10, 2

Att mata in 115 : +100, +10, 5

Att mata in 200 : +100, +100

**Vad är "TRACK-funktionen för normal uppspelning"?**

Uppspelning görs från det första spåret. Den normala uppspelningsfunktionen kallas TRACK-funktionen. Tryck på CONFIRM-tangenten för att bekräfta aktuell funktion.



TRACK-funktionen

▶ TRACK D120 T02

PGM-funktionen

▶ PGM01 D131 T02

BEST SELECTION-funktionen

▶ BEST01 D104 T03

MUSIC TYPE-funktionen

▶ M. TYPE Rhythm

USER FILE-funktionen

▶ U. FILE FILE 1

RANDOM-funktionen

▶ ONE DISC RANDOM

REPEAT-funktionen

▶ REPEAT ON

**Att ställa in enheten på TRACK-funktionen:**

- Vid PGM-funktionen :

Tryck på P.MODE-tangenten.



- Vid BEST SELECTION-funktionen :

Tryck på ■ tangenten under uppspelning.



- Vid MUSICTYPE- eller USER FILE-funktionen :

Tryck på MODE-tangenten.



- Vid RANDOM-funktionen :

Välj "RANDOM OFF".



- Vid REPEAT-funktionen :

Välj "REPEAT OFF".



## Uppspelning av önskat spår

### 1 Välj skiva.

#### 1 Välj skivnummer.

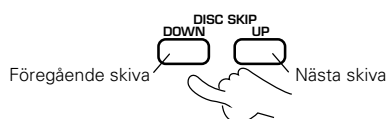

Inom 8 sekunder!

#### 2 Bekräfta inmatningen.



Gå till steg 2 inom 8 sekunder.

#### Display när skiva nummer 123 är vald

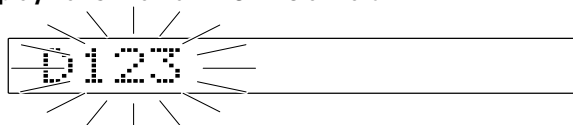

- Skivnumret kan väljas direkt med **DISC SELECTOR**- och numeriska tangenter i stället för **DISC SKIP (DOWN/UP)** tangenterna.
- Om skivan har CD-TEXT eller om en skivtitel har registrerats, visas skivans titel rullande. Skivor kan väljas när man tittar på det inspelade innehållet.
- "Registrering av titelnamn" → 20
- Upprepa steg 1 vid behov för att ändra skivnumret.

### 2 Välj spårnummer.

#### 1 Mata in spårnumret.

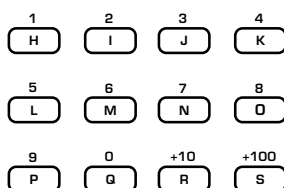

Inom 8 sekunder!

#### 2 Bekräfta inmatningen.



#### Tryck på sifvertangenterna i följande ordningsföljd...

Spår nr. 8 : 8

Spår nr. 14 : 1, 4

Spår nr. 20 : 2, 0

#### Display när spår nummer 8 är valt

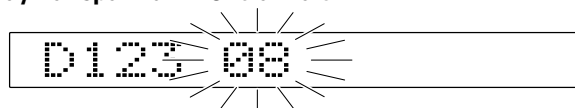

- Uppspelningen startas.
- Om skivan har CD-TEXT, visas spårets titel rullande på displayen. Spår kan väljas med spårtiteln.
- Upprepa steg 2 vid behov att ändra spårnumret.

## Hoppa över spår

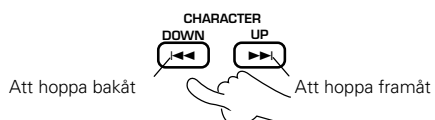

- Om tangenten **CHARACTER DOWN** trycks en gång under uppspelning, påbörjas uppspelningen på nytt från början av det aktuella spåret.

## Sökning

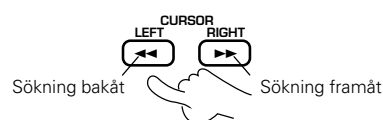

- Uppspelningen startas från den position där tangenten släpps.

## Rullande display

Vissa spår titlar innehåller så mycket textinformation att det inte får plats på displayen. I dessa fall rullas texten från höger till vänster så att även den ej synliga delen visas. Denna typ av rörlig display kallas "rullande display."

Exempel på display

← Rullande display

D123 GOOD OLD FASHION...

D123 FASHIONED



Om skivan har CD-TEXT, visas skiv-/spår titlarna med upp till 25 tecken, även om fler tecken sparats.

## Tids-display

Varje tryck på DISPLAY-tangenten ändrar innehållet på displayen.



- ① ▶ SAIL AWAY SWEET Spår titeln visas (enbart CD-TEXT)
- ② ▶ DISC123 TRACK10 Skiv- och spårnummer visas
- ③ ▶ LOVE LOVE LOVE Skivans titel visas
- ④ ▶ D123 10 1:23 Spelad tid för aktuellt spår
- ⑤ ▶ D123 10 -2:37 Återstående tid för aktuellt spår
- ⑥ ▶ D123 10 23:45T Spelad tid för hela skivan (T tänds.)
- ⑦ ▶ D123 10 -36:25T Återstående tid för hela skivan (T tänds.)

<b>Vid stopp</b>	<ul style="list-style-type: none"> <li>● I TRACK-, MUSIC TYPE- och USER FILE-funktionerna, visas informationen i ordningsföljden ③, ② och sedan ④.</li> <li>● I PGM-funktionen, visas informationen i ordningsföljden ①*, ②, ③ och sedan ④.</li> <li>*Enbart då ett spår på en skiva med CD-TEXT är programmerat som första spår.</li> </ul>
<b>Vid uppspelning.</b>	<ul style="list-style-type: none"> <li>● I TRACK-funktionen, visas informationen i ordningsföljden ①, ②, ③, ④, ⑤, ⑥ och sedan ⑦.</li> <li>● I PGM-, RANDOM-, MUSIC TYPE-, USER FILE- och BEST SELECTION-funktionen, visas informationen i ordningsföljden ①, ②, ③, ④ och sedan ⑤.</li> </ul>

## Visa all textinformation

Om skivan har CD-TEXT, visas informationen nedan automatiskt under normal uppspelning (TRACK-funktionen).

① Tryck på MODE-tangenten.



② Välj "ALL INFORMATION".

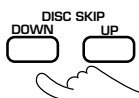

③ Bekräfta inmatningen.



Att hoppa till nästa spår eller återgå till föregående spår under visning:

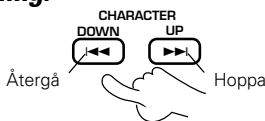

Att hoppa till nästa post eller att återgå till föregående post under visning:

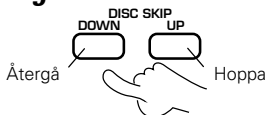

Displayen blinkar.

ALL INFORMATION

- ① **Disc/Track Title** : Skiv- och spår titlar
- ② **Disc/Track Artist** : Artist
- ③ **Disc/Track Songwriter** : Textförfattare
- ④ **Disc/Track Composer** : Kompositör
- ⑤ **Disc/Track Arranger** : Arrangör
- ⑥ **Disc/Track Message** : Meddelande från sponsor eller artist
- ⑦ **ID INFO.** : Skivbolag, utgivningsdatum etc.
- ⑧ **Genre INFO.** : Genre-information

- Posterna ① till ⑥ visas i följden skiva och spår.
- Om det inte finns någon textinformation att visa, rullas "-----" på displayen.
- Om skivan inte har CD-TEXT, visas "NO CD TEXT" i cirka 3 sekunder.

**Att avsluta ALL INFORMATION under visning**  
Tryck på MODE-tangenten.

# Programmera spår i önskad ordningsföljd (PGM-funktionen)

16

Använd följande procedur för att välja önskade spår (upp till 32 spår) från upp olika skivor och programmera dem i önskad ordningsföljd.

## Förberedelse

- Ställ CD-spelaren i stoppläget.

## 1 Tryck så att PGM-indikeringen tänds.



PGM SELECT DISC

## 2 Välj skiva.

### 1 Välj skivnummer.

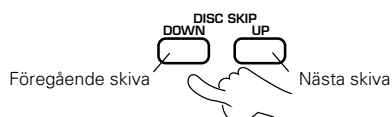

Inom 8 sekunder!

### 2 Bekräfta inmatningen.



Gå till steg 3 inom 8 sekunder.

PGM01 D200

- Skivnumret kan väljas direkt med **DISC SELECTOR**- och sifvertangenterna i stället för **DISC SKIP(DOWN/UP)**-tangenterna.
  - Om skivan har CD-TEXT eller om en skivtitel har registrerats, visas skivans titel rullande. Skivor kan väljas när man tittar på det inspelade innehållet.
- “Registrering av titelnamn” 
- Om du gör ett misstag, trycker du på **CLEAR**-tangenten och anger på nytt skivnumret från början.

## 3 Välj spårnummer.

### 1 Mata in spårnumret.

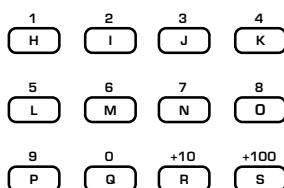

Inom 8 sekunder!

### 2 Bekräfta inmatningen.



### Tryck på sifvertangenterna i följande ordningsföljd...

- Spår nr. 8 : 8
- Spår nr. 14 : 1, 4
- Spår nr. 20 : 2, 0

PGM01 D200 T-----

- För att programmera hela skivan, trycker man på **SET**-tangenten utan att ange något spårnummer. “**ALL**” kommer att visas.
- Programmera övriga spår i önskad ordningsföljd genom att upprepa steg 2 och 3.
- Upp till 32 spår kan programmeras. “**FULL**” visas när inga fler spår kan programmeras.
- Om du gör ett misstag, trycker du på **CLEAR**-tangenten och börja om från steg 2.

## 4 Starta uppspelningen.





### Att kontrollera programmerade spår

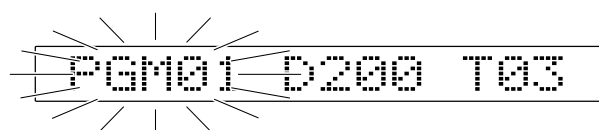
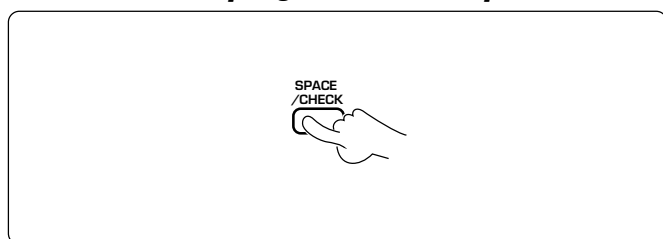

- Varje gång tangenten trycks, visas program- och skivnumren.
- Displayen återgår till ursprungligt utseende efter ett par sekunder.

### Att lägga till ett spår till programmet

- 1 Ställ CD-spelaren i stoppläget.
- 2 Utför steg 2 och 3 i "Programmera spår i önskad ordningsföljd". → 16

- När ett spårnummer matas in, läggs det till i slutet av det existerande programmet.

### Att ändra ett spår i programmet

- 1 Ställ CD-spelaren i stoppläget.
- 2 Tryck på CHECK-tangenten.
- 3 Utför steg 2 och 3 i "Programmera spår i önskad ordningsföljd". → 16



- Tryck upprepade gånger på CHECK-tangenten tills det spårnummer som skall ändras visas.

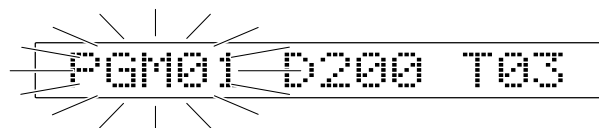

Exempel

- Tryck på den när indikeringen "PGM01" blinkar.
- Det spår som spelas kan inte ändras.

### Att radera spår från programmet

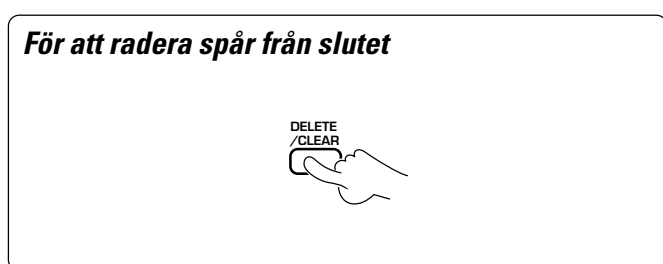

- Varje gång tangenten trycks, raderas det sista spåret i programmet.
- De spår som programmerats tidigare än det som spelas kan inte raderas.

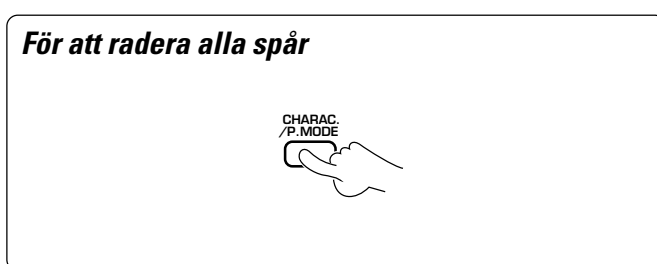

- Om P.MODE-tangenten trycks under uppspelning, startas uppspelningen av spårerna i ordinarie ordningsföljd med början på det spår som spelas.

## Att enbart repetera önskade spår

1 Programmera önskade spår genom att utföra steg 1 till 2 i "Programmera spår i önskad ordningsföljd". → 16

2 Aktivera REPEAT.



3 Starta uppspelningen.



- Upp till 32 spår kan programmeras genom upprepning av steg 1.

REPEAT ON

- Aktuell status visas när tangenten trycks en gång. Om den trycks när statusen visas, kan repetitionsfunktionen växlas mellan PÅ och AV (eller tvärt om).

- Alla programmerade spår kommer att repeteras.
- Om bara ett spår programmerats, kommer bara det spåret att repeteras.

### Att avsluta repeterad uppspelning

Tryck två gånger på REPEAT-tangenten. (REPEAT ON → OFF)

## Att repetera en vald skiva

1 Kontrollera att CD-spelarens TRACK-funktion för normal uppspelning är aktiverad. → 13

2 Välj skivnummer.

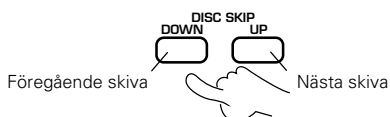

Inom 8 sekunder!

3 Starta uppspelningen.



4 Aktivera REPEAT.



- Skivnumret kan väljas direkt med DISC SELECTOR- och siffertangenterna i stället för DISC SKIP(DOWN/UP)-tangenterna.

REPEAT ON

- Aktuell status visas när tangenten trycks en gång. Om den trycks när statusen visas, kan repetitionsfunktionen växlas mellan PÅ och AV (eller tvärt om).

### Att avsluta repeterad uppspelning

Tryck två gånger på REPEAT-tangenten. (REPEAT ON → OFF)

För slumpvis repetition

→ 19

För repetition av musikttyp

→ 24

För repetition av användarfil

→ 26

För repetition av bästa val

→ 32

# Uppspelning i slumpvis ordningsföljd (RANDOM-funktionen)

Använd följande procedur för att aktivera den slumpvisa uppspelningen vilken efter varje spelat spår slumpvist väljer ett nytt. Denna egenskap gör att du kan spela CD-skivor länge utan att tröttna på dem.

## 1 Kontrollera att CD-spelarens TRACK-funktion för normal uppspelning är aktiverad. → 13

## 2 Välj skivor.

### Att välja en skiva

#### 1 Välj skivnumret.

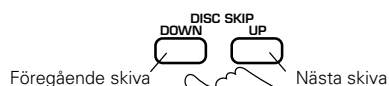

Inom 8 sekunder!

#### 2 Starta uppspelningen.



#### 3 Välj "ONE DISC RANDOM".



### Att välja alla skivor

Välj "ALL DISC RANDOM".



- Skivnumret kan väljas direkt med **DISC SELECTOR**- och sifvertangenterna i stället för **DISC SKIP(DOWN/UP)**-tangenterna.

Varje tryck växlar funktionen enligt följande:

- 1 ONE DISC RANDOM
- 2 ALL DISC RANDOM
- 3 RANDOM OFF

ONE DISC RANDOM

▶ <<<>< 012 >>>>

Detta nummer ändras.

ALL DISC RANDOM

- Varje gång ett spår tar slut, upprepas samma funktion som ovan och nästa spår väljs och spelas upp.
- Den slumpvisa uppspelningen avslutas efter att alla spår spelats upp en gång.

### För repeterad uppspelning

Tryck på REPEAT-tangenten för att välja "REPEAT ON".

### Att välja ett annat spår under tiden ett spår spelas

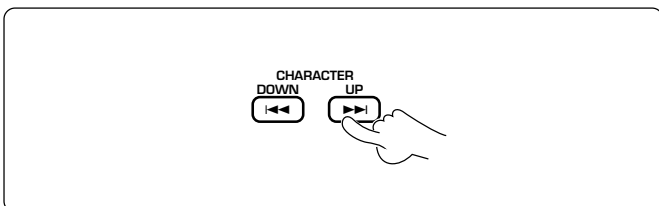

### Att avsluta slumpvis uppspelning

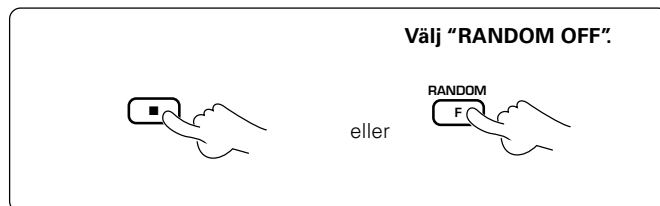

- Tryck på ■ tangenten för att stoppa uppspelningen.
- Normal uppspelning utförs när **RANDOM OFF** har valts.

För slumpvis uppspelning av musiktyp → 24  
För slumpvis uppspelning av användarfil → 26

# Registrering av titelnamn

20

För skivor som inte har CD-TEXT, kan en titel tillägnas skivan (max. 25 tecken). Funktionen är möjlig även om luckan är öppen. Det är bekvämt att registrera titlarna under det att skivorna sätts in i karusellen.

## Förberedelser

- Ställ CD-spelaren i stoppläget.
- Kontrollera att CD-spelarens TRACK-funktion för normal uppspelning är aktiverad. → 13

## Tilldelning av titelnamn (TITLE INPUT-funktionen)

### 1 Växla till inmatningsläget för titelnamn.

- 1 Tryck på MODE-tangenten.



- 2 Välj "TITLE INPUT".

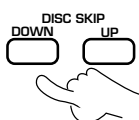

- 3 Bekräfta inmatningen.



- Om MODE-tangenten trycks under inmatningen av titeln, avslutas inmatningsfunktionen.

Varje tryck växlar funktionen enligt följande:

- 1 MUSIC TYPE
- 2 USER FILE
- 3 DISC SEARCH
- 4 TITLE INPUT
- 5 ALL DATA READ
- 6 ALL INFORMATION

Displayen blinkar.

TITLE INPUT

D— SELECT

### 2 Välj önskad skiva.

- 1 Välj skivnumret.

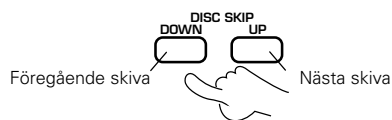

- 2 Bekräfta inmatningen.



- Skivnumret kan väljas direkt med sifvertangenterna i stället för DISC SKIP(DOWN/UP)-tangenterna.
- Under uppspelning kan enbart den skiva som spelas väljas.



1. För skivor som har CD-TEXT, kan ett nytt titelnamn inte registreras.

2. När de inmatade titelnamnen och CD-TEXT informationen memorerats, kan informationen visas även om skivan har tagits bort.

### Om inläsning av skivans information

Det inmatade titelnamnet läses in till skivan med följande timing.

- När luckan är stängd.
- När titelnamnsfunktionen avslutas med stängd lucka.

Displayen blinkar.



Om det finns skivor för vilka informationen redan lästs in, visas det eventuellt inte någonting.

**Flytta inte eller byt inte ut några skivor förrän informationen har lästs in.**

### 3 Mata in skivans titel.

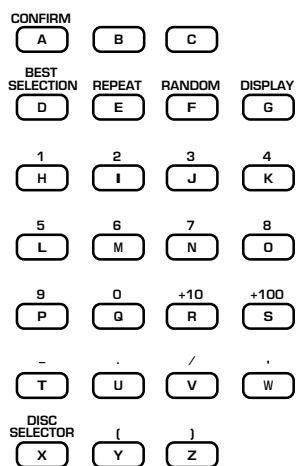

- Ett tecken sparas och markören flyttas till nästa position.
- Upprepa detta för att mata in hela skivnamnet.
- Om ett önskat tecken inte kan väljas med fjärrkontrollens tangenter, kan det matas in enligt följande: Tryck på **CHARACTER (DOWN/UP)**-tangenterna eller vrid på **DISC SKIP**-ratten tills det tecken som skall matas in kommer till samma position som den blinkande markören. Tryck sedan på **SET**-tangenter.

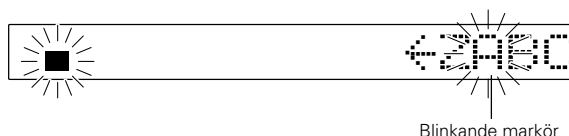

Blinkande markör

### 4 Spara skivtiteln.



- För att registrera namnet på en annan skiva, skall hela proceduren från steg 3 upprepas för den skivan.

### Att avsluta titelinmatningsfunktionen

Tryck på **MODE**-tangenter.

### Att ändra typ av tecken

Typen av tecken som kan matas in växlas varje gång som **CHARAC.**-tangenter trycks.

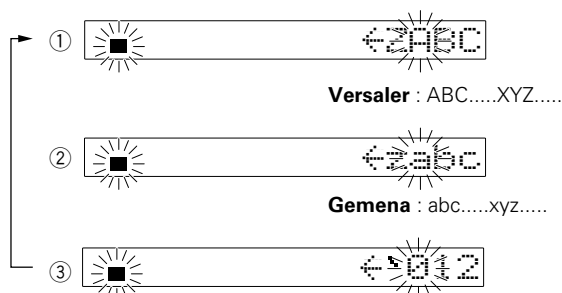

**Siffror/symboler** : 0 1 2 3.....7 8 9  
blanksteg ! " # \$ % & ' ( ) \* + , - . / : ; <  
= > ? @ ^ \_ ` 0.....

### Förberedelse

- Stäng luckan.



## Att ändra eller radera ett titelnamn

### 1 Utför steg 1 och 2 i "Tilldelning av titelnamn".



### 2 Ändra eller radera tecken ett i taget.

#### Ändra

- 1 Flytta markören till önskat tecken (som skall ändras).

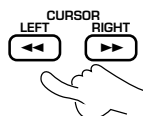

- 2 Välj ett tecken.

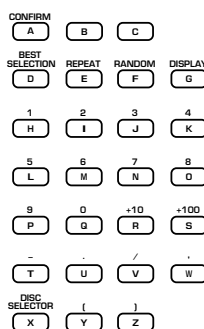

- 3 Radera det ej önskade tecknet. (Se "Radera".)

#### Radera

- 1 Flytta markören till önskat tecken (som skall raderas).

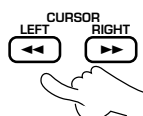

- 2 Tryck på DELETE-tangenten.



### 3 Utför ändringen eller raderingen av titeln.



- Välj den skiva som skall ändras.
- Raderingsfunktionen avslutas när **MODE**-tangenten trycks.



← Flytta med **CURSOR(LEFT/RIGHT)**-tangenterna →

- Om titeln som skall ändras är för lång för att hela skall visas på displayen, trycker man på tangenterna **CURSOR(LEFT/RIGHT)** för att rulla displayen så att de ej synliga tecknen visas.



Blinkande markör

- Om ett önskat tecken inte kan väljas med fjärrkontrollens tangenter, kan det matas in enligt följande: Tryck på **CHARACTER (DOWN/UP)**-tangenterna eller vrid på **DISC SKIP**-ratten tills det tecken som skall matas in kommer till samma position som den blinkande markören. Tryck sedan på **SET**-tangenten.

#### Att mata in ett blanksteg



- När ett titelnamn skall raderas, raderar man alla tecken ett i taget.

#### Att avsluta titelinmatningsfunktionen

Tryck på **MODE**-tangenten.

# Lyssna på musik efter typ (MUSIC TYPE-funktionen)

Skivorna kan registreras separat för 26 olika musiktyper.

## Förberedelser

- Stäng luckan. → 11
- Kontrollera att CD-spelarens TRACK-funktion för normal uppspelning är aktiverad. → 13

## Registrering av musiktyp (MUSIC TYPE SET-funktionen)

### 1 Aktivera inställningsfunktionen för musiktyp.

1 Tryck på MODE-tangenten.



2 Välj "MUSIC TYPE".

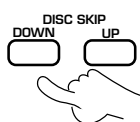

3 Välj "MUSIC TYPE SET".

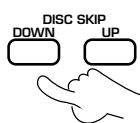

- Om MODE-tangenten trycks under MUSIC TYPE SET-funktionen, avslutas denna.

Varje tryck växlar funktionen enligt följande:

- 1 MUSIC TYPE
- 2 USER FILE
- 3 DISC SEARCH
- 4 TITLE INPUT
- 5 ALL DATA READ
- 6 ALL INFORMATION

Displayen blinkar.

MUSIC TYPE

Displayen blinkar.

MUSIC TYPE SET

### 2 Välj musiktyp.

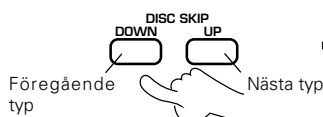

Varje tryck växlar funktionen enligt följande:

Adult Contemporary → Alternative Rock → Children's Music → Classical → Contemporary Christian → Country → Dance → Easy Listening → Folk → Gospel → Hip Hop → Jazz → Latin → Musical → New Age → Opera → Operetta → Pop Music → RAP → Reggae → Rock Music → Rhythm & Blues → Sound Effects → Sound Track → Spoken Word → World Music.....

När "Rock Music" valts

Rock Music

- Om den valda skivan har CD-TEXT och innehåller en genre kod, registreras den koden som musiktypen.

För att bekräfta genre koden ...  
"Visa all textinformation"



### 3 Välj önskad skiva.

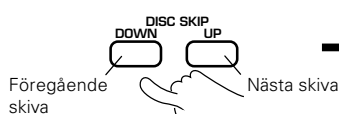

- Skivnumret kan väljas direkt med sifvertangenterna i stället för DISC SKIP(DOWN/UP)-tangenterna.
- Upprepa steg 2 om du skall registrera en annan skiva i den musiktyp som valts ovan.
- För att registrera en annan musiktyp, avslutar man MUSIC TYPE SET-funktionen för att sedan starta om den från början.

**Att avsluta MUSIC TYPE SET-funktionen**

Tryck på MODE-tangenten.

Genom att registrera en musiktyp för varje skiva, kan du njuta av uppspelning av skivor med en vald musiktyp. Slumpvis uppspelning är också möjlig för en vald musiktyp.

### Förberedelser

- Stäng luckan. → 11
- Registrera musiktyp. → 23
- Kontrollera att CD-spelarens TRACK-funktion för normal uppspelning är aktiverad. → 13

## Spela musiktyp (MUSIC TYPE PLAY-funktionen)

### 1 Aktivera uppspelningsfunktionen för musiktyp.

① Tryck på **MODE**-tangenten.



② Välj "MUSIC TYPE".

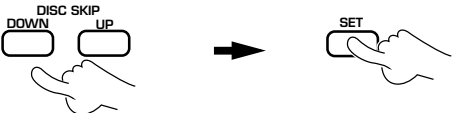

③ Välj "MUSIC TYPE PLAY".

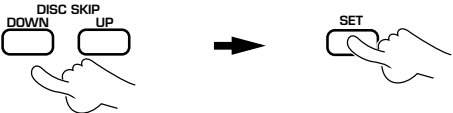

- Om **MODE**-tangenten trycks under MUSIC TYPE PLAY-funktionen, avslutas denna.

Varje tryck växlar funktionen enligt följande:

- ① MUSIC TYPE
- ② USER FILE
- ③ DISC SEARCH
- ④ TITLE INPUT
- ⑤ ALL DATA READ
- ⑥ ALL INFORMATION

Displayen blinkar.

MUSIC TYPE

Displayen blinkar.

MUSIC TYPE PLAY

### 2 Välj musiktyp.

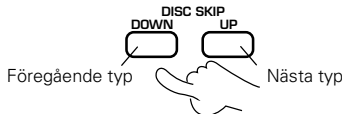

När "Adult Contemporary" är vald

Adult ContemPor

### 3 Starta uppspelningen.



- Uppspelningen sker i nummerordning av de skivor som registrerats för respektive musiktyp. Hopp till nästa skiva görs när tangenten ►► trycks.
- Varje gång **CHECK**-tangenten trycks, visas de registrerade skivornas nummer i nummerordning.

#### För repeterad uppspelning

Tryck på **REPEAT**-tangenten för att välja "REPEAT ON".

#### För slumpvis uppspelning

Tryck på **RANDOM**-tangenten.

- Välj "RANDOM OFF" eller tryck på ■ tangenten för att avsluta den slumpvisa uppspelningen.

#### Att radera den musiktyp som är registrerad för en skiva

Tryck på **CLEAR**-tangenten under uppspelning av den skiva som skall raderas.

D122 TYPE CLEAR

#### Att avsluta MUSIC TYPE PLAY-funktionen

Tryck på **MODE**-tangenten.

M. TYPE MODE OFF



# Organisera skivorna i önskade grupper (USER FILE-funktionen)

Åtta användarfiler finns tillgängliga för registrering av önskade skivor. Detta gör det möjligt för användaren att skapa filer där användarens favoritskivor eller -artister registreras. Användarfilerna kan namnges.

## Förberedelser

- Stäng luckan. → 11
- Kontrollera att CD-spelarens TRACK-funktion för normal uppspelning är aktiverad. → 13

## Registrering av användarfil (USER FILE SET-funktionen)

### 1 Aktivera inställningsfunktionen för användarfiler.

1 Tryck på MODE-tangenten.

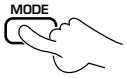

2 Välj "USER FILE".

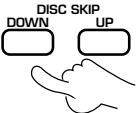

3 Välj "USER FILE SET".

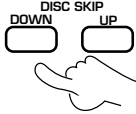

- Om **MODE**-tangenten trycks under USER FILE SET-funktionen, avslutas denna.

Varje tryck växlar funktionen enligt följande:

- 1 MUSIC TYPE
- 2 USER FILE
- 3 DISC SEARCH
- 4 TITLE INPUT
- 5 ALL DATA READ
- 6 ALL INFORMATION

Displayen blinkar.

USER FILE

Displayen blinkar.

USER FILE SET

### 2 Välj önskad användarfil.

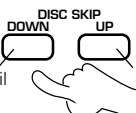

Föregående fil      Nästa fil

Varje tryck växlar funktionen enligt följande:

USER FILE 1 → USER FILE 2 → USER FILE 3 → USER FILE 4 →  
USER FILE 5 → USER FILE 6 → USER FILE 7 → USER FILE 8....

- Om namn redan registrerats för användarfilerna, visas dessa i stället för de ovan angivna.

"Tilldelning av användarfilnamn"

→ 27

### 3 Välj önskad skiva.

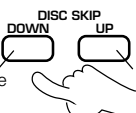

Föregående skiva      Nästa skiva

- Skivnumret kan väljas direkt med sifvertangenterna i stället för **DISC SKIP(DOWN/UP)**-tangenterna.
- Upprepa steg 2 om du skall registrera en annan skiva i den användarfil som valts ovan.
- För att registrera en annan användarfil, avslutar man USER FILE SET-funktionen för att sedan starta om den från början.
- Samma skiva kan registreras i fler än en användarfil.
- Om **CHECK**-tangenten trycks under det att skivnumret blinkar, visas skivan musiktyp under förutsättning att en musiktyp registrerats för skivan.

### Att avsluta USER FILE SET-funktionen

Tryck på **MODE**-tangenten.

När användarfiler har registrerats för skivorna, kan du njuta av uppspelning av skivor i vald användarfil. Slumpvis uppspelning är också möjlig för en vald användarfil.

### Förberedelser

- Stäng luckan. → 11
- Registrera användarfil. → 25
- Kontrollera att CD-spelarens TRACK-funktion för normal uppspelning är aktiverad. → 13

## Uppspelning av användarfil (USER FILE PLAY-funktionen)

### 1 Aktivera uppspelningsfunktionen för användarfil.

① Tryck på MODE-tangenten.



② Välj "USER FILE".

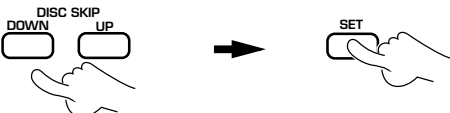

③ Välj "USER FILE PLAY".



- Om MODE-tangenten trycks under USER FILE PLAY-funktionen, avslutas denna.

Varje tryck växlar funktionen enligt följande:

- ① MUSIC TYPE
- ② USER FILE
- ③ DISC SEARCH
- ④ TITLE INPUT
- ⑤ ALL DATA READ
- ⑥ ALL INFORMATION

Displayen blinkar.

USER FILE

Displayen blinkar.

USER FILE PLAY

### 2 Välj användarfil.

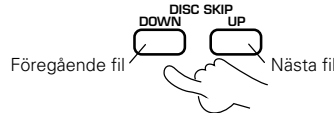

När "USER FILE 1" är vald

USER FILE 1

Varje tryck växlar funktionen enligt följande:

USER FILE 1 → USER FILE 2 → USER FILE 3 → USER FILE 4 →  
USER FILE 5 → USER FILE 6 → USER FILE 7 → USER FILE 8....

- Om namn redan registrerats för användarfilerna, visas dessa i stället för de ovan angivna.

"Tilldelning av användarfilnamn" → 27

### 3 Starta uppspelningen.



- Uppspelningen sker i nummerordning av de skivor som registrerats för respektive användarfil. Hopp till nästa skiva görs när tangenten ►► trycks.
- Varje gång CHECK-tangenten trycks, visas de registrerade skivornas nummer i nummerordning.

#### För repeterad uppspelning

Tryck på REPEAT-tangenten för att välja "REPEAT ON".

#### För slumpvis uppspelning

Tryck på RANDOM-tangenten.

- Välj "RANDOM OFF" eller tryck på ■ tangenten för att avsluta den slumpvisa uppspelningen.

#### Att radera den användarfil som är registrerad för en skiva

Tryck på CLEAR-tangenten under uppspelning av den skiva som skall raderas.

D122 DISC CLEAR

#### Att avsluta USER FILE PLAY-funktionen

Tryck på MODE-tangenten.

U. FILE MODE OFF

**Förberedelser**

- Stäng luckan. → 11
- Registrera användarfil. → 25
- Kontrollera att CD-spelarens TRACK-funktion för normal uppspelning är aktiverad. → 13

**Tilldelning av användarfilnamn (FILE NAME INPUT-funktionen)****1 Aktivera inmatningsfunktionen för filnamn.**

① Tryck på MODE-tangenten.



② Välj "USER FILE".

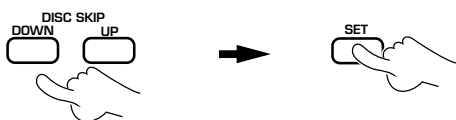

③ Välj "FILE NAME INPUT".

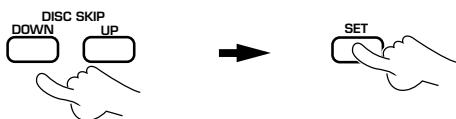

- Om **MODE**-tangenten trycks under FILE NAME INPUT-funktionen, avslutas denna.

Varje tryck växlar funktionen enligt följande:

- ① MUSIC TYPE
- ② USER FILE
- ③ DISC SEARCH
- ④ TITLE INPUT
- ⑤ ALL DATA READ
- ⑥ ALL INFORMATION

Displayen blinkar.

USER FILE

Displayen blinkar.

FILE NAME INPUT

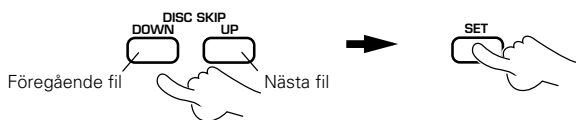
**2 Välj användarfil.**

Varje tryck växlar funktionen enligt följande:

USER FILE 1 → USER FILE 2 → USER FILE 3 → USER FILE 4 →  
USER FILE 5 → USER FILE 6 → USER FILE 7 → USER FILE 8....

- Om namn redan registrerats för användarfilerna, visas dessa i stället för de ovan angivna.

**3 Mata in filnamnet.****4 Bekräfta filnamnet.**

- För inmatning av tecken, se steg 5 i "Tilldelning av titelnamn".

→ 21

NAME STORE !!

**Att avsluta FILE NAME INPUT-funktionen**

Tryck på MODE-tangenten.

**Att ändra eller radera ett filnamn**

- ① Utför steg 1 och 2 ovan.
- ② För att korrigera och radera tecken, se "Att ändra eller radera ett titelnamn". → 22
- ③ Tryck på ENTER-tangenten.



**Förberedelser**

- Stäng luckan. → 11
- Registrera användarfil. → 25
- Kontrollera att CD-spelarens TRACK-funktion för normal uppspelning är aktiverad. → 13

## Att radera användarfilen (USER FILE CLEAR-funktionen)

Följande procedur raderar registreringen av alla skivor i användarfilerna samt användarfilernas namn. Användarfilernas namn återgår till grundinställningen efter radering.

### 1 Aktivera raderingsfunktionen för användarfil.

**1 Tryck på MODE-tangenten.**

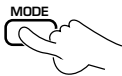

**2 Välj "USER FILE".**

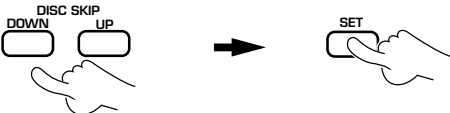

**3 Välj "USER FILE CLEAR".**

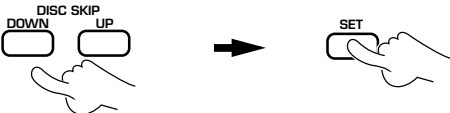

- Om **MODE**-tangenten trycks under USER FILE CLEAR-funktionen, avslutas denna.

Varje tryck växlar funktionen enligt följande:

- 1 MUSIC TYPE
- 2 USER FILE
- 3 DISC SEARCH
- 4 TITLE INPUT
- 5 ALL DATA READ
- 6 ALL INFORMATION

Displayen blinkar.



Displayen blinkar.

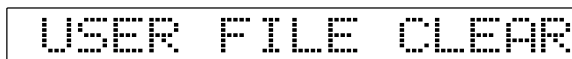

### 2 Välj den användarfil som skall raderas.

**1 Välj den användarfil som skall raderas.**

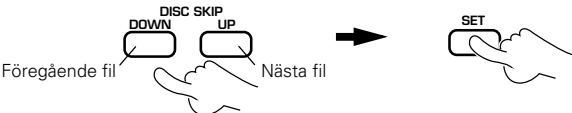

**2 Bekräfta valet.**



Varje tryck växlar funktionen enligt följande:

USER FILE 1 → USER FILE 2 → USER FILE 3 → USER FILE 4 → USER FILE 5 → USER FILE 6 → USER FILE 7 → USER FILE 8.....

- Om namn redan registrerats för användarfilerna, visas dessa i stället för de ovan angivna.

Displayen blinkar.

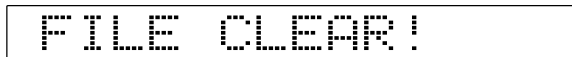

### Att avsluta USER FILE CLEAR-funktionen

Tryck på **MODE**-tangenten.

# Skivsökning (DISC SEARCH-funktionen)

- Förberedelser**
- Stäng luckan. → 20
  - Kontrollera att CD-spelarens TRACK-funktion för normal uppspelning är aktiverad. → 13

## Söka efter en skiva med dess titel (CHARAC. SEARCH-funktionen)

Genom att mata in den första bokstaven i den önskade skivans titel, kan man söka igenom de skivor vars titlar börjar på den bokstaven i tur och ordning.

### 1 Aktivera skivsökningsfunktionen.

① Tryck på **MODE**-tangenten.

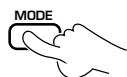

② Välj "DISC SEARCH".

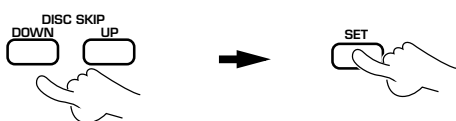

③ Välj "CHARAC. SEARCH".

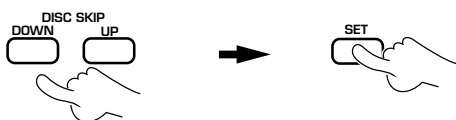

- Om **MODE**-tangenten trycks under DISC SEARCH-funktionen, avslutas denna.

Varje tryck växlar funktionen enligt följande:

- ① MUSIC TYPE
- ② USER FILE
- ③ DISC SEARCH
- ④ TITLE INPUT
- ⑤ ALL DATA READ
- ⑥ ALL INFORMATION

Displayen blinkar.

DISC SEARCH

Displayen blinkar.

CHARAC. SEARCH

### 2 Mata in den första bokstaven i skivtiteln som skall sökas.

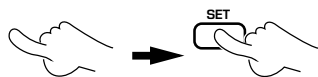
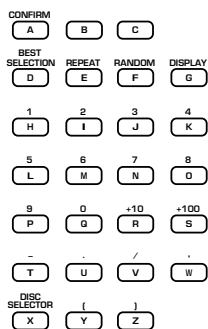

När "A" valts som första bokstav.

< A > SEARCH ?

- Sökningen av första bokstaven i titeln känner inte av versala och gemena bokstäver.
- Gemena bokstäver kan inte matas in med CHARAC. SEARCH-funktionen.
- Om ett önskat tecken inte kan väljas med fjärrkontrollens tangenter, kan det matas in enligt följande: Tryck på **CHARACTER (DOWN/UP)**-tangenterna eller vrid på **DISC SKIP**-ratten tills det tecken som skall matas in kommer till samma position som den blinkande markören. Tryck sedan på **SET**-tangenten.
- Typen av tecken som kan matas in växlas varje gång **CHARAC.**-tangenten trycks.
- Skivtitlarna som börjar med den valda bokstaven rullas på displayen.
- Om det inte finns någon skivtitel som börjar med den valda bokstaven visas "NO ENTRY".

### Att avsluta CHARAC.SEARCH-funktionen

Tryck på **MODE**-tangenten.

### Att söka nästa skiva

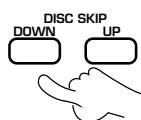

### Att spela upp den sökta skivan



Om en skiva söks när luckan är öppen, roterar karusellen så att den sökta skivan placeras utåt. Om den sökta skivan spelas, visas "DXXX BUSY!" på displayen.

**Förberedelser**

- Registrera musiktyp. → 23
- Kontrollera att CD-spelarens TRACK-funktion för normal uppspelning är aktiverad. → 13

**Söka musiktyp (M.TYPE SEARCH-funktionen)**

Skivorna som registrerats i en specifik musiktyp kan sökas igenom i tur och ordning.

**1 Aktivera musiksökningsfunktionen.**

**1 Tryck på MODE-tangenten.**



**2 Välj "DISC SEARCH".**

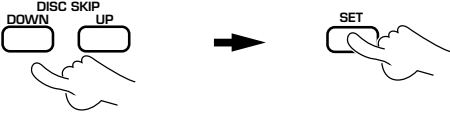

**3 Välj "M. TYPE SEARCH".**



- Om **MODE**-tangenten trycks under M.TYPE SEARCH-funktionen, avslutas denna.

Varje tryck växlar funktionen enligt följande:

- ① MUSIC TYPE
- ② USER FILE
- ③ DISC SEARCH
- ④ TITLE INPUT
- ⑤ ALL DATA READ
- ⑥ ALL INFORMATION

Displayen blinkar.

DISC SEARCH

Displayen blinkar.

M. TYPE SEARCH

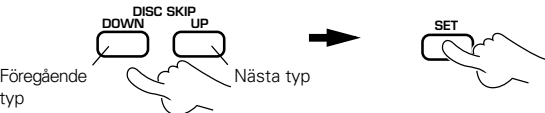
**2 Välj den musiktyp som skall sökas.**



Varje tryck växlar funktionen enligt följande:

Adult Contemporary → Alternative Rock → Children's Music → Classical → Contemporary Christian → Country → Dance → Easy Listening → Folk → Gospel → Hip Hop → Jazz → Latin → Musical → New Age → Opera → Operetta → Pop Music → RAP → Reggae → Rock Music → Rhythm & Blues → Sound Effects → Sound Track → Spoken Word → World Music....

- Om ingen skiva registrerats för den valda musiktypen, visas "NO ENTRY" på displayen.

**Att avsluta M.TYPE SEARCH-funktionen**

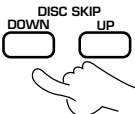
Tryck på **MODE**-tangenten.

**Att söka nästa skiva**

**Att spela upp den sökta skivan**



Om en skiva söks när luckan är öppen, roterar karusellen så att den sökta skivan placeras utåt. Om den sökta skivan spelas, visas "DXXX BUSY!" på displayen.

**Förberedelser**

- Registrera användarfil. → 25
- Kontrollera att CD-spelarens TRACK-funktion för normal uppspelning är aktiverad. → 13

## Söka användarfil (U. FILE SEARCH-funktionen)

Skivorna som registrerats i en specifik användarfil kan sökas igenom i tur och ordning.

### 1 Aktivera sökfunktionen för användarfil.

1 Tryck på **MODE**-tangentsen.



2 Välj "DISC SEARCH".

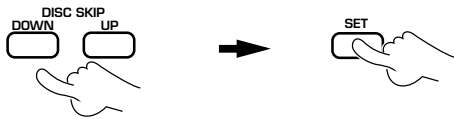

3 Välj "U. FILE SEARCH".



- Om **MODE**-tangentsen trycks under U. FILE SEARCH-funktionen, avslutas denna.

Varje tryck växlar funktionen enligt följande:

- 1 MUSIC TYPE
- 2 USER FILE
- 3 DISC SEARCH
- 4 TITLE INPUT
- 5 ALL DATA READ
- 6 ALL INFORMATION

Displayen blinkar.

DISC SEARCH

Displayen blinkar.

U. FILE SEARCH

### 2 Välj den användarfil som skall sökas.

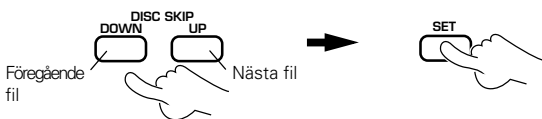

Varje tryck växlar funktionen enligt följande:

USER FILE 1 → USER FILE 2 → USER FILE 3 → USER FILE 4 →  
USER FILE 5 → USER FILE 6 → USER FILE 7 → USER FILE 8....

- Om namn redan registrerats för användarfilerna, visas dessa i stället för de ovan angivna.

"Tilldelning av användarfilnamn" → 27

- Om ingen skiva registrerats för den valda musiktypen, visas "NO ENTRY" på displayen.

**Att avsluta U. FILE SEARCH-funktionen**

Tryck på **MODE**-tangentsen.

### Att söka nästa skiva

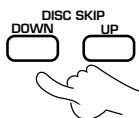

### Att spela upp den sökta skivan



Om en skiva söks när luckan är öppen, roterar karusellen så att den sökta skivan placeras utåt. Om den sökta skivan spelas, visas "DXXX BUSY!" på displayen.

# Lyssna till dina favoriter (BEST SELECTION-funktionen)

32

Du kan välja dina favoritspår och registrera dem som bästa val. Använd följande procedur för att registrera dina favoritspår i bästa val-filen under tiden du spelar en CD-skiva.

## Registrering av bästa val-filen

### 1 Spela det spår som skall registreras.

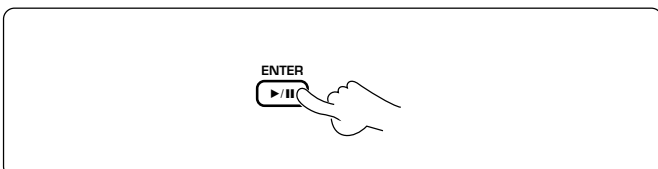

- Enbart spåret som spelas kan registreras.

### 2 Registrera det i bästa val-filen.

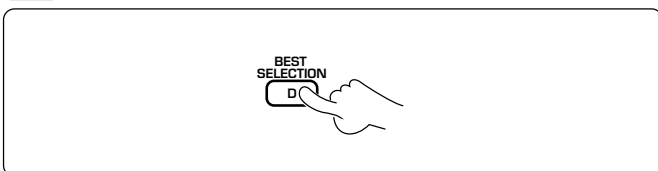

BEST01 D104 T03

### 3 Registrera övriga favoritspår genom att utföra steg 1 och 2 för vart och ett av dem.

- Upp till 32 spår kan registreras. "FULL" visas när inga fler spår kan väljas.

## Uppspelning av bästa val-filen

### Förberedelser

- Ställ CD-spelaren i stoppläget.
- Kontrollera att CD-spelarens TRACK-funktion för normal uppspelning är aktiverad. → 13

Tryck på BEST SELECTION-tangenten.



BEST SELECTION

- Spåren spelas i den ordningsföljd som de registrerades.
- Varje gång CHECK-tangenten trycks, visas skiv- och spårnumren i den ordningsföljd som de registrerades.

### För repeterad uppspelning

Tryck på REPEAT-tangenten för att välja "REPEAT ON".

### Att avsluta BEST SELECTION-funktionen

Tryck på ■ tangenten under uppspelningen.

- Det registrerade innehållet sparas även om BEST SELECTION-funktionen avslutas.

## Att radera den registrerade bästa val-filen

- 1 Spela spåret som skall raderas.
- 2 Tryck på CLEAR-tangenten.



- Detta utförs i BEST SELECTION-funktionen.

BEST02 CLEAR



# Timer-funktioner

Då denna enhet innehåller en standby-funktion för timer, kan uppspelningen startas vid önskad tidpunkt om en i handeln tillgänglig audio-timer kombineras med denna enhet.

## Förberedelser

- Stäng luckan. 
- Anslut systemkomponenterna så att deras ström kan slås på av timern.
- Läs timerns bruksanvisning noga.

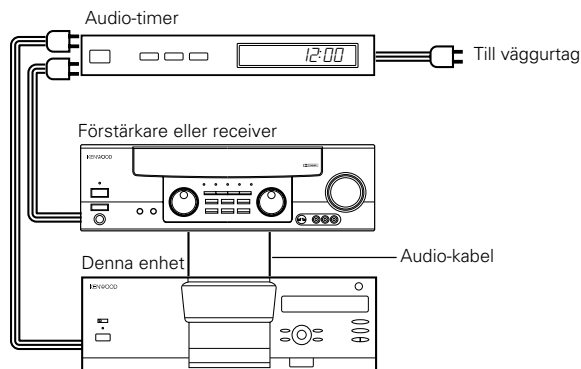

## 1 Slå PÅ systemkomponenternas ström.

## 2 Välj den skiva som skall spelas.

### 1 Välj skivnumret.

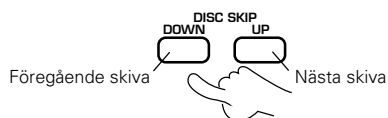

Inom 8 sekunder!

### 2 Spela skivan.



- Skivnumret kan väljas direkt med **DISC SELECTOR** och siffertangenterna i stället för **DISC SKIP(DOWN/UP)**-tangenterna.

## 3 Ställ in volymen.

- 1 Justera volymen på förstärkaren eller recivern.
- 2 Stoppa uppspelningen.

## 4 Ställ in timern på önskad starttid.

## 5 Ställ in **TIMER PLAY**-knappen på **ON**.



- Läs timerns bruksanvisning noga.

- När den inställda tiden är inne, startas uppspelningen automatiskt.
- Uppspelningsfunktionen kommer att vara **TRACK**-funktionen.

## Hantering av CD-skivor

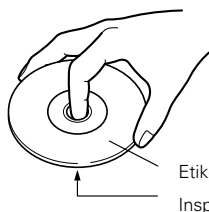

### Hantering

Håll CD-skivorna så att du inte rör den inspelade sidans yta.

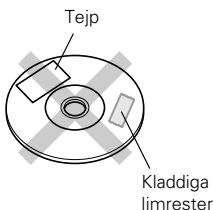

Fäst inte papper eller tejp på någon av CD-skivans sidor.

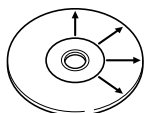

### Rengöring

Om fingeravtryck eller annat fastnar på skivan, skall den försiktigt torkas av med en mjuk bomullstrasa (eller liknande) från centrum och utåt.

### Förvaring

När en CD-skiva inte skall spelas på ett tag, skall den tas ur CD-spelaren och förvaras i sitt fodral.

## CD-skivor som kan spelas med denna enhet

CD (12 cm) samt ljuddelen på CDV, CD-G, CD-EG och CD-EXTRA.

Använd CD-skivor som överensstämmer med IEC standard, till exempel skivor märkta med  på etiketten.

- En 8 cm CD kan inte spelas upp.

## Spela aldrig en spräckt eller skev skiva

Under uppspelning roterar skivan med ett högt varvtal i CD-spelaren.

För att undvika fara får aldrig en spräckt, deformerad eller på något sätt reparerad skiva spelas.

Var vänlig och använd inte skivor som inte är runda på grund av att de kan orsaka felaktig funktion.

## CD tillbehör

CD tillbehör (stabiliserare, skyddsblad, skyddsring etc.) som marknadsförs för att förbättra ljudkvaliteten och skydda skivorna samt rengöringsskivor får inte användas i denna CD-spelare på grund av att de kan orsaka felaktig funktion.

## Underhåll av enheten

När frontpanelen eller kåpan blir smutsig, skall den torkas av med en mjuk, torr trasa. Använd inte thinner, bensin, alkohol eller dylikt på grund av att dessa medel kan orsaka missfärgningar.

## Varningar för kondens

Kondens (av dagg) kan uppstå inne i enheten vid stora temperaturskillnader mellan dess in- och utsida.

Enheten kan fungera felaktigt om kondens uppstår. Lämna i så fall enheten med strömmen PÅ i ett par timmar för att sedan använda den när kondensen torkat.

Var speciellt försiktig för kondens vid följande förhållanden:

När enheten flyttas från ett ställe till ett annat med stora skillnader i temperatur, när fuktigheten i rummet där CD-spelaren finns ökar etc.

## Minnets backup-funktion

Lagrat innehåll som sparas i minst 3 veckor efter att strömkabeln kopplats bort från väggurtaget.

Strömstatus (PÅ eller AV),  
Titelnamn registrering  
Musiktyp registrering  
Användarfil registrering  
Bästa val registrering

## Om kontaktrengöringsmedel

Använd inte rengöringsmedel för kontakter på grund av att det kan orsaka felaktig funktion. Var speciellt noga med att inte använda rengöringsmedel som innehåller olja då de kan deformera plastkomponenter.

## Notering angående transport och flyttning

Före transport eller flyttning av enheten skall följande utföras:

1. Ta ur alla skivorna ur karusellen och stäng luckan.
2. Kontrollera att "NO DISC" på displayen har slutat blinka och visas hela tiden och stäng sedan av strömmen.

**NO DISC**

3. Vänta i ett par sekunder och koppla sedan bort strömkabeln.



Som en ENERGY STAR® Partner, har Kenwood Corporation bestämt att sina produkter uppfyller kraven för energieffektivitet i ENERGY STAR® guidelines.

Den här produkten kan spara energi. Att spara energi innebär minskade luftföroreningar och lägre kostnader.

## Återställning

Mikrodatorn kan fungera felaktigt (omöjlig att manövrera, konstig display etc.) om strömkabeln kopplats ur när strömmen varit påslagen eller på grund av en extern orsak. Utför då följande för att återställa mikrodatorn så att den återgår till normal funktion.



Koppla ur strömkabeln från väggurtaget för att sedan koppla in den igen.

## Att nollställa registrerat innehåll











Det registrerade innehållet för titelnamn, musiktyp och bästa val kan nollställas med följande procedur.

Koppla ur strömkabeln från väggurtaget. Håll nere ■ tangenten och koppla in strömkabeln igen.

## Fjärrkontrollen

Symptom	Orsak	Åtgärd
Styrning med fjärrkontrollen ej möjlig.	<ul style="list-style-type: none"> <li>● Batterierna är slut.</li> <li>● Fjärrkontrollen är för långt borta från systemet, vinkeln är för stor eller så finns det ett hinder mellan systemet och fjärrkontrollen.</li> </ul>	<ul style="list-style-type: none"> <li>● Byt ut batterierna mot nya. →  9</li> <li>● Använd fjärrkontrollen inom dess verkningsområde. →  9</li> </ul>

## CD-spelaren

Symptom	Orsak	Åtgärd
Enheten slås inte PÅ när man trycker på POWER-tangenten (I/⏻).	<ul style="list-style-type: none"> <li>● Strömkabeln är dåligt ansluten.</li> <li>● Är strömkabeln ansluten till det styrda strömurtaget på en förstärkare, kan denna vara avslagen.</li> </ul>	<ul style="list-style-type: none"> <li>● För in kontakten ordentligt i väggurtaget.</li> <li>● Anslut strömkabeln till väggurtaget.</li> </ul>
Inget ljud hörs när ►/II tangenten är på.	<ul style="list-style-type: none"> <li>● Skivan är lös.</li> <li>● Kondens har uppstått på den optiska linsen.</li> <li>● Skivan är för smutsig.</li> <li>● Skivan är spräckt.</li> <li>● Anslutningskablar sitter löst.</li> </ul>	<ul style="list-style-type: none"> <li>● Ladda skivan på rätt sätt. →  10</li> <li>● Lämna CD-spelaren i cirka 1 timme så att kondensen torkar. →  34</li> <li>● Torka av dammet på ytan enligt beskrivningen under "Hantering av CD-skivor". →  34</li> <li>● Byt ut skivan mot en ny.</li> <li>● Anslut alla kablar ordentligt. →  6</li> </ul>
Musiken avbryts. (Ljudet hoppar.)	<ul style="list-style-type: none"> <li>● Skivan är för smutsig.</li> <li>● Skivan är spräckt.</li> <li>● Enheten påverkas av obalans.</li> </ul>	<ul style="list-style-type: none"> <li>● Torka av dammet på ytan enligt beskrivningen under "Hantering av CD-skivor". →  34</li> <li>● Byt ut skivan mot en ny.</li> <li>● Försök att välja en plats för enheten där inga starka vibrationer förekommer.</li> </ul>
Val av skiva ej möjlig.	<ul style="list-style-type: none"> <li>● RANDOM- eller BEST SELECTION-funktionen är aktiverad.</li> <li>● MUSIC TYPE PLAY- eller USER FILE PLAY-funktionen är aktiverad.</li> </ul>	<ul style="list-style-type: none"> <li>● Tryck på ■ tangenten för att avsluta RANDOM- eller BEST SELECTION-funk. →  19 →  32</li> <li>● Tryck på <b>MODE</b>-tangenten för att avsluta MUSIC TYPE PLAY- eller USER FILE PLAY-funktionen. →  24 →  26</li> </ul>
Uppspelningen påbörjas direkt när enheten slås PÅ.	<ul style="list-style-type: none"> <li>● <b>TIMER PLAY</b>-knappen är inställd på ON.</li> </ul>	<ul style="list-style-type: none"> <li>● Ställ in <b>TIMER PLAY</b>-knappen på OFF om inte timer-uppspelning erfordras. →  33</li> </ul>

# Specifikationer

36

## [Format]

System ..... Compact disc digital audio system  
Laser ..... Halvledar-laser

## [D/A-omformare]

D/A-omvandling ..... 1 Bit  
Översampling ..... 8 fs (352.8 kHz)

## [Audio]

Frekvensomfång ..... 4 Hz ~ 20 kHz,  $\pm 0.5$  dB  
Signal/brusförhållande ..... Mer än 103 dB  
Dynamiskt område ..... Mer än 95 dB  
Total harmonisk distortion + brus

..... Mindre än 0.005% (vid 1 kHz)

Kanalseparation ..... Mer än 95 dB (vid 1 kHz)

Svaj ..... Ej mätbart

## Utgångsnivå/impedans

Fixerad ..... 2.0 V/1 k $\Omega$

## Digital utgång

Optisk ..... -15 dBm ~ -21 dBm (Våglängd 660 nm)

## [Laser]

Våglängd ..... 760 nm - 800 nm  
Laserns effektklass ..... Klass 1 (IEC)

## [Allmänt]

Effektförbrukning ..... 10 W  
Dimensioner

B : 440 mm (17-5/16")

H : 163 mm (6-7/16")

D : 479 mm (18-7/8")

Vikt (netto) ..... 7 kg (15.4 lb)



1. KENWOOD följer sin policy att kontinuerligt utveckla sina produkter. På grund av detta kan specifikationerna ändras utan föregående meddelande.
2. Full funktion skall inte förväntas vid extremt kalla förhållanden (under vattens fryspunkt).

## AR Audio Svenska AB

Box 1528 - 60045 Norrköping  
Tel : 011/10 85 25 - Fax : 011/10 85 20  
E-mail : info@araudio.se

## AudioNor A/S

Postboks 6577 Etterstad - 0607 Oslo  
Tel. : 22 08 79 90 - Fax : 22 08 79 99  
E-mail : audion@online.no

## Kenwood Electronics Belgium N.V.

Mechelsesteenweg 418 - B-1980 Zaventem  
Tel. : +32/2/7579060 - Fax : +32/2/7579140  
E-mail : market@kenwood.be

# KENWOOD

## Dina anteckningar

Anteckna serienumret som finns på enhetens baksida, på därför avsedda platser på garantisedelns samt nedan. Referera till modell och serienummer när du kontaktar din återförsäljare för information eller service av denna produkt.

Modell \_\_\_\_\_ Serienummer \_\_\_\_\_