

KENWOOD

KMD-PS970R

MD-RECEIVER

BRUKSANVISNING

KENWOOD CORPORATION



B64-1409-00 (SW)

Innehåll

Före användning

Säkerhetsföreskrifter.....	3
----------------------------	---

Grundfunktioner

Ström	6
Byta funktioner.....	7
Volym	7
Dämpare.....	7
Loudness	7
Menysystemet.....	8

Radiodelens egenskaper

Välja sökfunktion	9
Sökning	10
Lokal sökfunktion	10
Mono-mottagning.....	10
Minne för förinställda stationer	10
Automatisk minnesprogrammering.....	11
Sökning av förinställda stationer med stationsnamnet	12
Visa klockan.....	12
Kenwood intelligent Twin IF (K2I)	12

RDS egenskaper

RDS (Radio Data System)	13
EON (Enhanced Other Network).....	13
Larm.....	13
AF-funktionen (Alternative Frequency).....	14
Begränsning av RDS-region (Region Restrict Function)	14
Trafikinformation.....	14
Automatisk TP sökfunktion	15
Förinställning av volymen för trafikinfo/nyheter	15
Textrullning.....	16
Radio Text	16
Programtypfunktionen (PTY)	16
Nyhetsfunktionen med inställning för PTY nyhetspaus	18

MD/Extern skivkontroll

Uppspelning av MD-skivor	20
Spela annan skiva	20
Byta display för skivorna	20
Visa klockan.....	21
Snabbspelning framåt/bakåt.....	21
Spärsökning.....	21

Skivsökning	22
Repetition av spår/skiva	22
Spårgranskning.....	22
Skivgranskning	22
Text/titelrullning.....	23
Slumpvis uppspelning	23
Förinställning av skivnamn	24
Sökning på skivnamn (DNPP).....	25
Slumpvis uppspelning av magasinet	25

Övriga egenskaper

Ljudinställning	26
Ändra grafisk display	27
Ändra spektrumanalysator-displayen	28
Dimmer	28
Automatisk dimmer.....	28
Telefontomatik	28
Val av belysning.....	29
Knappljud.....	29
Ej fadande lågnivåutgång	29
Inställning av klockan	30
Mask Key	30
Dual Zone-systemet	31
Vinkeljustering av fronten.....	32
Inställning av den manuella öppningsknappen.....	32
Black Mask.....	32
Justering av dimmernivå	33
Kontroll av externt slutsteg	33
Navigeringsautomatik.....	33

Grundfunktioner hos fjärrkontrollen för ratten..34

Installation

Tillbehör.....	36
Installationsförfarande.....	36
Anslutning av kablar	37
Installation	38
Demontering av enheten	39
Montering av fjärrkontrollen för ratten	40

Felsökningsguide.....41

Specifikationer

⚠ VARNING

lakta följande föreskrifter för att motverka skada och eller brand:

- För in enheten hela vägen tills den är helt låst i rätt läge. I annat fall kan den flyga ur sitt läge vid kraftiga stötar.
- Vid utbyggnad av tändnings- eller ström/jordkablar, skall du vara noga med att använda kablar som är ämnade för bilmontage eller kablar med en area på minst 0.75 mm² (AWG18), för att motverka försämring och skada på höljet.
- För att motverka kortslutning så får aldrig något av metall (t.ex. mynt eller metallverktyg) lämnas inne i apparaten.
- Börjar det ryka eller lukta konstigt om enheten, stäng omedelbart av strömmen och kontakta din återförsäljare.
- Var noga med att inte fastna med fingrarna mellan framsidan och enheten.
- Tappa eller utsätt inte enheten för kraftiga stötar.
Enheten kan gå sönder eller spricka då den innehåller delar av glas.

⚠ VARNING

lakta följande föreskrifter för att motverka skada på maskinen:

- Var noga med att jorda enheten till en negativ 12V likström.
- Öppna inte enhetens övre eller undre kåpa.
- Installera inte enheten där den kan utsättas för direkt solljus, stark värme eller fukt. Undvik också placering med mycket damm eller risk för vattenstänk.
- Utsätt inte fronten för stötar då det är en precisionsdel.
- En säkring får endast ersättas av en ny med motsvarande värde. En felaktig säkring kan orsaka att enheten inte fungerar korrekt.
- För att motverka kortslutning vid säkringsbyte, skall först strömkabeln kopplas bort.
- Placera inga objekt mellan fronten och enheten.
- Vid installationen får inga andra än de bifogade skruvarna användas. Användandet av felaktiga skruvar kan orsaka skada på enheten.

US och övriga länders patent är licensierade från Dolby Laboratories Licensing Corporation.

VIKTIG INFORMATION

Du kan inte direkt ansluta enheten till följande CD-växlare. Vill man använda äldre CD-växlare tillsammans med enheten, skall man följa anvisningarna nedan för respektive modell av CD-växlare:

• **KDC-C200 / KDC-C300 / KDC-C400**

Använd förlängningskabeln och kontrollboxen som är monterad på CD-växlaren tillsammans med konverteringskabeln CA-DS100.

• **KDC-C301 / KDC-C600 / KDC-C800 / KDC-C601 / KDC-C401**

Använd förlängningskabeln som är monterad på CD-växlaren tillsammans med konverteringskabeln CA-DS100.

• **KDC-C100 / KDC-C302 / C205 / C705 / CD-växlare av andra fabrikat**

Kan ej användas tillsammans med denna modell.

⚠ VARNING

Du kan skada både din enhet och CD-växlaren om du inte ansluter dem korrekt.

Märkning av produkter som använder laser (Gäller ej vissa länder)

**CLASS 1
LASER PRODUCT**

Etiketten är fäst på chassiet/höljet och anger att komponenten använder laserstrålar som har klassificerats som Klass 1. Detta innebär att enheten använder laserstrålar av en svagare klass. Det finns ingen risk för strålning på enhetens utsida.

Säkerhetsföreskrifter

OBS

- Kontakta din Kenwood återförsäljare vid installationsproblem.
- Om inte enheten fungerar korrekt, tryck på RESET-knappen. När framsidan inte syns, tryck på "den tryckkänsliga punkten" på framsidans baksida (se illustrationen på sid. 6) för att återställa den. Enheten återgår till fabriksinställningarna när man trycker på RESET-knappen. Om den fortfarande inte fungerar korrekt efter att man tryckt på RESET-knappen, kontakta din lokala KENWOOD återförsäljare.
- Om inte CD-växlaren fungerar korrekt, kontrollera först CD-växlaren och tryck sedan på reset-knappen. Enheten återgår då till den ursprungliga konfigurationen.

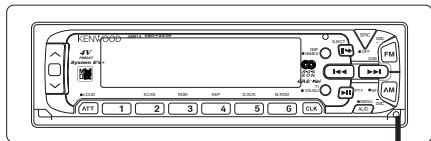

Reset-knapp

Rengöring

Om framsidan blir smutsig, stäng av strömmen och torka av den med en torr silikontrasa eller en mjuk trasa.

⚠ VARNING

Torka inte av panelen med en styv trasa eller en som är fuktad med lösningsmedel som thinner eller alkohol. De kan repa ytan och/eller orsaka att bokstäverna lossnar.

Hantera MD-skivor

- MD-skivans skydd är utformat så att det inte kan öppnas. Om det tvongas upp, skadas kassetten och MD-skivan kan inte längre användas. Om skyddet av någon anledning öppnats, skall man vara noga med att inte röra den inspelningsbara delen med fingrarna. Att inte följa detta, orsakar att ljudet hoppar.

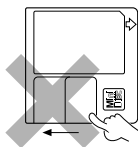

- Använd inte en MD-skiva vars etikett är uppfläkt. Användning av en MD-skiva med uppfläkt eller lossnad etikett kan medföra problem, så som att etiketten lossnar inne i spelaren och MD-skivan inte kan matas ur.
- Torka bort smuts eller damm från kassetten med en mjuk trasa före användning. Speciellt kan användning av en oljig kassett orsaka svårigheter att både ladda och mata ur den. (Var vid rengöringen noga med att inte öppna skyddet.)
- Lämna inte MD-skivan i enheten längre perioder. Den urmatade MD-skivan skall förvaras i sitt fodral.
- Lämna inte MD-skivan där den utsätts för direkt solljus (så som på instrumentpanelen) eller på platser som kan nå höga temperaturer. MD-skivans kassett kan missformas och kan inte längre användas.
- MD-skivor ämnade för data kan inte användas. Använd MD-skivor avsedda för musik.
- Använd inte rengöringsmedel för linsen. Dessa orsakar fel.

Mask key

Om du en gång har sänt signalen från Mask Key till enheten, måste du på nytt sända signalen varje gång enheten har varit bortkopplad från batteriet. Denna funktion motverkar stöld.

När enheten används för första gången: För att avaktivera demonstrationsläget, måste man trycka på sändarknappen för att sända Mask key-signalen till enheten. Om detta inte utförs, kommer enhetens kontrollpanel att på nytt öppnas inom två sekunder även om bilens tändning är avstängd.

⚠ VARNING

Tappa inte bort "Mask Key".

Om strömmen kopplas bort från enheten, kan dess funktion återställas enbart med Mask Key-signalen.

"Mask Key" erfordras även vid service och reparationer.

OBS

Om du skickar in en produkt som har mask key-funktionen, måste alltid Mask Key bifogas enheten.

Imma på linsen

I kallt väder, under en tid från att du sätter på värmen, kan imma bildas på linsen som styr laserstrålen i din MD-spelare. Om detta händer, kan du inte spela någon skiva. Mata ur skivan och immen kommer att försvinna. Om inte MD-spelaren fungerar normalt efter ett par timmar, bör du kontakta din Kenwood återförsäljare.

Grundfunktioner

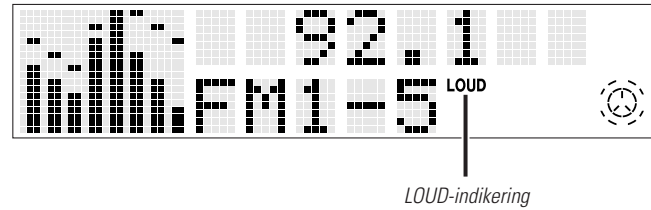
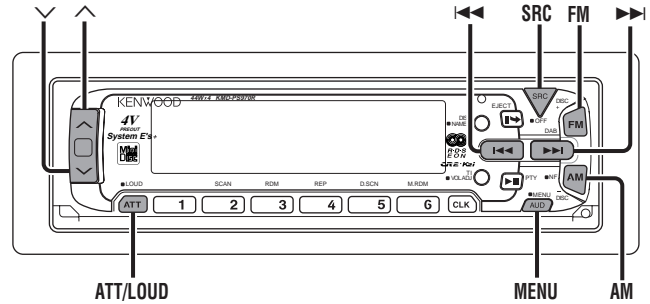

Grundfunktioner

Ström

Du kan förebygga stöld av apparaten genom att vända fronten så att kontrollpanelen inte syns, vilket gömmer enheten och stänger av ljudet.

PÅ/AV:

När du slår på bilens tändning, slås även enheten på och fronten vänds åt rätt håll så att kontrollpanelen syns.

När du stänger av bilens tändning, vänds fronten så att kontrollpanelen döljs och enheten stängs av.

OBS

- Efter installationen av enheten, skall du vara noga med att sända Mask Key-signalen för att avaktivera demonstrationsläget. Om detta inte utförs, kommer enhetens kontrollpanel att på nytt öppnas inom två sekunder även om bilens tändning är avstängd.
- När kontrollpanelen är gömd, läses enheten med hylsan vilket gör det svårare att demontera enheten.
- Om fronten när den är i rörelse stöter mot något, stannar den och återgår till ursprungsläget. Ta bort hindret och upprepa funktionen.

⚠VARNING Användning av enheten i bilar med täckta konsoller

- Kontrollera att konsolen inte är täckt under det att fronten är i rörelse.
- Anbringa inte någon form av onödig kraft på någon av enhetens rörliga delar, då detta kan orsaka felaktig funktion hos enhetens mekanism.

Dölja enheten med tändningen på (tvingad stängning):

Håll nere SRC-knappen i en sekund eller mer.

Framsidan vänds och döljer enheten som också stängs av.

OBS

- Om framsidan när den stängs kommer i kontakt med något, stängs apparaten av utan att framsidan vänds helt. Ta bort föremålet och tryck på SRC-knappen för att åter slå på. När kontrollpanelen rör sig har knapptryckningar ingen verkan. Försök inte trycka på några av kontrollpanelens knappar när framsidan rör sig då yttre påverkan kan skada enheten.
- Under den tvingade stängningen av enheten (dvs. att enheten är stängd när tändningen är på), kommer inte framsidan att öppnas oberoende av hur många gånger man stänger av och slår på

tändningen om inte den manuella öppningsknappen på frontens baksida trycks för att öppna den. Du kan förhindra att apparaten ställs om när du låter någon annan köra bilen genom att på detta sätt hålla den stängd.

Att avbryta den tvingande stängningen av enheten och öppna kontrollpanelen:

För den manuella öppningsknappen enligt illustrationen nedan, så många gånger som du angivit i förinställningen, "Manual Open Switch Setting (Open SW#)", för den manuella öppningsknappen i menyen.

OBS

Om du angivit knappens inställning som 2 eller 3, skall du föra den manuella öppningsknappen åt sidan detta antal gånger i följd. Om du inte utför knappföringarna i följd, kan dessa inte bekräftas korrekt.

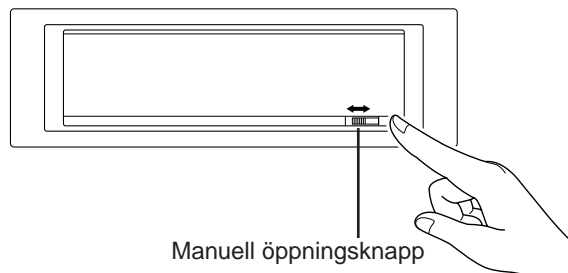

Manuell öppningsknapp

Byta funktioner

Byta funktioner:

Varje gång du trycker på SRC-knappen ändras funktionen enligt följande:

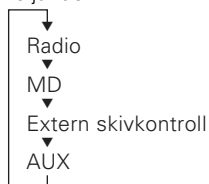

OBS

- Funktioner som inte kan användas, hoppas över.
- Den externa skivkontrollen varierar beroende på den enhet som anslutits.
- AUX är enbart tillgängligt då en växlare/AUX-adapter (KCA-S210A eller CA-C1AX) eller CD-växlare (KDC-CPS82 eller KDC-CX82) är ansluten till denna enhet.
När AUX-funktionen är aktiverad, visas "AUX" på displayen.
När CA-C1AX används, ersätter AUX-funktionen den externa skivkontrollen.

Volym

Höja volymen:

Tryck på knappen märkt \wedge för att höja volymen.

Sänka volymen:

Tryck på knappen märkt \vee för att sänka volymen.

Dämpare

Denna funktion låter dig sänka volymen snabbt.

Använda dämparen:

Tryck på ATT-knappen för att växla mellan aktiverad dämpad och normal volym.

När dämparen är på, blinkar indikeringen ATT.

När dämparen inte är på, återgår volymen till normal nivå.

OBS

Sänker man volymen tills den är helt avstängd, stängs dämparfunktionen av.

Loudness

Denna funktion förstärker de låga och de höga tonerna vid lägre volym.

Indikeringen LOUD tänds när loudness funktionen är på.

Använda loudness:

Tryck på LOUD-knappen i en sekund eller mer för att växla mellan på och av.

Grundfunktioner

Menysystemet

För att kunna erbjuda flera funktioner, finns ett menysystem där man utför olika inställningar. Tryck på MENU-knappen för att komma in i menyläget för att där se och ställa in respektive funktion. De olika inställningarna förklaras separat på för varje funktions motsvarande sida.

1 Tryck in MENU-knappen i en sekund eller mer. "MENU" visas när man har startat menyläget. Funktionen som kan ställas in visas på displayen med aktuell inställning.

2 Val av funktion att ställa in

Tryck på knappen ►► för att söka genom funktionerna tills du ser den funktion som du vill ändra på displayen.

Tryck på knappen ◄◄ för att baklänges söka genom funktionerna.

Exempel: Om du vill ändra radiodelens inställningsläge från Auto1 till manual, söker du först genom funktionerna tills "Auto 1" visas på displayen.

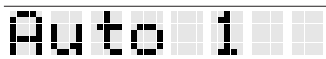

Auto 1

3 Ändra inställning på den nu visade funktionen

Tryck på antingen AM- eller FM-knappen.

Inställningen ändras för varje tryck.

Exempel: Radiodelens inställningsläge ändras från Auto 1 till Auto 2. Ett nytt tryck på knappen växlar inställningen till manuell och "Manual" visas på displayen.



Auto 2 → Manual

4 Avsluta menyfunktionen

Tryck på MENU-knappen.

Valen inkluderar:

Knapp ljud (Beep ON / OFF) ↔ Inställning av klockan*¹
<Manual> (Clock Adj)*² ↔ Automatisk inställning av klockan*⁶
(SYNC ON / OFF) ↔ Mask Key(Mask key) ↔ Val av belysning
(Color Green / Amber) ↔ Justering av dimmernivå (Bright ##)
↔ Dimmer (Dimmer ON / OFF) ↔ Ändra grafisk display
(Graphic ON / OFF) ↔ Black Mask(BLK MASK OFF / ON) ↔

Dual zone-systemet*³ (Zone 2 OFF / ON) ↔ Extern slutstegskontroll (AMP BASS Flat / +6 / +12) ↔ Inställning av manuell öppningsknapp (Open SW #) ↔ Nyhetsfunktionen (NEWS OFF / ##MIN) ↔ Lokal sökning*⁴ (Local.S OFF / ON) ↔ Val av sökfunktion*⁴ (Auto1 / Auto2 / Manual) ↔ Automatisk minneprogrammering*⁴ (A-Memory (start)) ↔ AF-funktionen*⁵ (AF ON / OFF) ↔ Regionbegränsning*⁵ (Regional ON / OFF) ↔ Automatisk TP-sökning*⁵ (ATPS ON / OFF) ↔ Mono-mottagning*⁶ (Mono OFF / ON) ↔ Texttrullning*⁷ (Scroll Manu / Auto) ↔ Knapp ljud

*¹ När den automatiska inställningen av klockan är avstängd

*² Inställning av klockan aktiverad

*³ I AUX-läget

*⁴ I radioläget

*⁵ Gäller ej AM-bandet

*⁶ Vid FM-mottagning i radioläget

*⁷ I läge FM, MD eller extern skivkontroll

OBS

- Var noga med att avsluta menyfunktionen när du är klar. Om du inte avslutar menyläget finns det risk för att ett flertal funktioner inte fungerar korrekt, som funktionen för trafikinformation, nyhetsfunktionen med PTY nyhetspaus samt larmfunktionen.
- Nyhetsfunktionen aktiveras när nyhetspausens tid ställs in. "##M" visar den valda inställningen för nyhetspausens tid.
- "##" visar inställningens värde.

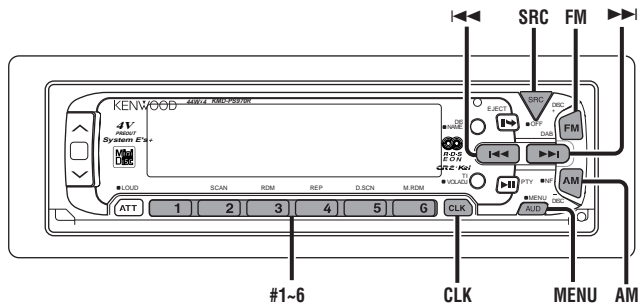

Val av sökfunktion

Du kan välja mellan tre olika sökfunktioner: automatisk sökning, sökning av förinställda stationer och manuell sökning. Indikeringen "AUTO 1" tänds när den automatiska sökningen valts och "AUTO 2" tänds när sökningen av förinställda stationer valts.

- 1 Tryck på MENU-knappen i en sekund eller mer. "MENU" visas när man har startat menyläget.
- 2 Tryck på knappen ►► upprepade gånger tills sökfunktionen visas på displayen. Tryck på knappen ◀◀ för att söka åt andra hållet. Funktionens inställning indikeras av "Auto 1", "Auto 2" eller "Manual" på displayen, vilket innebär automatisk sökning, sökning av förinställda stationer och manuell sökning.
- 3 **Ändra inställning**
Tryck på antingen AM- eller FM-knappen för att ändra sökfunktion. Displayen och inställningen ändras.
- 4 Tryck på MENU-knappen för att avsluta menyläget.

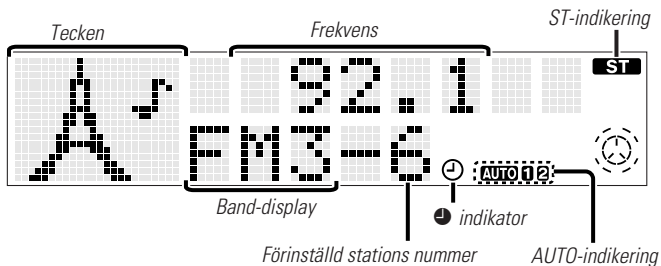

Radiodelens egenskaper

Sökning

- 1 Tryck upprepade gånger på SRC-knappen tills du har kommit till radioläget. "TUNER" visas när radioläget har valts.
- 2 Tryck på antingen FM- eller AM-knappen för att välja band. Varje gång du trycker på FM-knappen ändras bandet mellan FM1, FM2 och FM3. Tryck på AM-knappen för att välja MV- och LV-banden.
- 3
 - Automatisk sökning
Tryck på knappen ►► för att avsöka högre frekvenser.
Tryck på knappen ◄◄ för att avsöka lägre frekvenser.
 - Sökning av förinställda stationer
Tryck på knappen ►► för att gå till nästa förinställda station (dvs. stationen med närmast högre nummer) eller tryck på ◄◄ för att gå till närmast föregående station (dvs. stationen med närmast lägre nummer).

OBS

Om frekvensen som sparats på ett snabbvalsnummer tar emot en station som inte ursprungligen sparats, visas inte numret. Detta kan hända vid exempelvis långa resor. Tryck i dessa fall på knappen ◄◄/►► för att använda sökning av förinställda stationer.

- Manuell sökning
Tryck på knappen ►► för att öka frekvensen ett steg.
Tryck på knappen ◄◄ för att minska frekvensen ett steg.

OBS

Indikeringen ST tänds vid stereomottagning.

Lokal sökfunktion

Med den lokala sökfunktionen aktiverad, hoppar den automatiska sökningen över de stationer som har en relativt svag signal.

Ställa in PÅ/AV för funktionen:

- 1 Tryck på MENU-knappen i en sekund eller mer. "MENU" visas när man har startat menyläget.

- 2 Tryck på knappen ►► upprepade gånger tills den lokala sökfunktionen visas på displayen.
Tryck på knappen ◄◄ för att söka åt andra hållet.
Funktionens inställning indikeras av "Local.S ON" eller "Local.S OFF" på displayen, vilket innebär att funktionen är på respektive av.
- 3 **Ändra inställning**
Tryck på antingen AM- eller FM-knappen.
Displayen och inställningen ändras.
- 4 Tryck på MENU-knappen för att avsluta menyläget.

Monomottagning

Vid dålig stereomottagning minskar denna funktion brusets samt förbättrar lyssningsförhållandet.

- 1 Tryck på MENU-knappen i en sekund eller mer. "MENU" visas när man har startat menyläget.
- 2 Tryck på knappen ►► upprepade gånger tills monomottagningen visas på displayen.
Tryck på knappen ◄◄ för att söka åt andra hållet.
Funktionens inställning indikeras av "Mono OFF" eller "Mono ON" på displayen, vilket innebär att mono-mottagningen är på respektive av.
- 3 **Ändra inställning**
Tryck på antingen AM- eller FM-knappen.
Displayen och inställningen ändras.
- 4 Tryck på MENU-knappen för att avsluta menyläget.

Minne för förinställda stationer

Spara frekvenserna för de stationer du vanligen lyssnar på. Du kan sedan välja någon av dem med en enkel knapptryckning.

- 1 Välj den station som du vill spara.
- 2 Tryck i två sekunder eller mer på den knapp (1-6) som du vill använda för stationen.
Knappens nummer blinkar en gång på displayen vilket indikerar att frekvensen har sparats.

Välja en förinställd station:

Tryck på den knapp (1-6) där den önskade stationen finns sparad. Numret på den sparade stationen visas.

OBS

Du kan spara 6 stationer i varje av de tre FM-banderna samt AM (MV och LV) bandet.

OBS

- Om AF funktionen är på vid automatisk minneslagring, sparas enbart RDS stationer (dvs. stationer med RDS funktioner). RDS stationer som har sparats i FM1 kan INTE också sparas i FM2 eller FM3.
- Om den lokala sökfunktionen är på vid automatisk minneslagring, sparas inte stationer med svaga signaler.
- Om funktionen trafikinformation är på, sparas bara stationer med lokal trafikinformation.

Avbryta automatisk minneslagring under dess arbete:

Tryck på MENU-knappen när den automatiska minnesfunktionen arbetar, för att avbryta funktionen.

Automatisk minnesprogrammering

Du kan automatiskt spara stationerna på det band du för tillfället lyssnar på, för att sedan välja någon av dem med en knapptryckning. Denna funktion är speciellt användbar när du inte vet vilka stationer som finns tillgängliga. Upp till 6 stationer kan sparas på detta sätt.

- 1 Välj band för automatisk minnesprogrammering.
- 2 Tryck på MENU-knappen i en sekund eller mer.
"MENU" visas när man har startat menyläget.
- 3 Tryck på knappen ►► i upprepade gånger tills "A-Memory" visas på displayen.
Tryck på knappen ◄◄ för att söka åt andra hållet.
- 4 Tryck på antingen AM- eller FM-knappen i två sekunder eller mer för att starta den automatiska minnesfunktionen.
Numren på snabbvalsknapparna visas i tur och ordning. När alla stationer på det aktuella bandet har sparats i minnet, avslutas inmatningen. Radion spelar då den sist sparade stationen.

Välja en förinställd station:

Tryck på den knapp (1-6) där den önskade stationen finns sparad. Numret på den sparade stationen visas.

Radiodelens egenskaper

Sökning av förinst. stationer med stationsnamnet

(Funktion hos fjärrkontroll)

Du kan söka en förinställd station med dess stationsnamn.

- 1 Tryck på fjärrkontrollens DNPP-knapp. Indikeringen "SNPP" visas när sökfunktionen är på. Namnen på de förinställda stationerna på det aktuella bandet visas i 5 sekunder var.

Banden växlas i följande ordning:

→ FM1 ↔ FM2 ↔ FM3 ↔ AM ←

Varje gång du trycker på knappen ►► växlar displayen till nästa station framåt.

Varje gång du trycker på knappen ◄◄ växlar displayen i motsatt riktning.

Stationer som inte har något namn visas som frekvenser.

OBS Byta band som visas

Genom att rycka på FM-knappen växlar man mellan FM1, FM2, FM3 och AM i den ordningen.

Genom att trycka på AM-knappen växlar man mellan banden i motsatt riktning.

- 2 När namnet visas på den station som du vill lyssna på

Tryck på OK-knappen.

Mottagningen av den valda stationen påbörjas och sökfunktionen avslutas.

Avbryta funktionen under inmatning:

Tryck på DNPP-knappen.

Sökfunktionen avbryts.

Visa klockan

Växla av/på för klock-displayen:

Varje gång du trycker på CLK-knappen, växlas displayen mellan klockan och Band/Förinställd stations nummer.

OBS

Indikeringen ● lyser när klockan visas.

Kenwood intelligent Twin IF (K2I)

När en annan stations frekvens ligger för nära den station som du för närvarande lyssnar på och stör mottagningen, minskar denna funktion automatiskt intervallet av mottagna frekvenser för att motverka denna typ av störning.

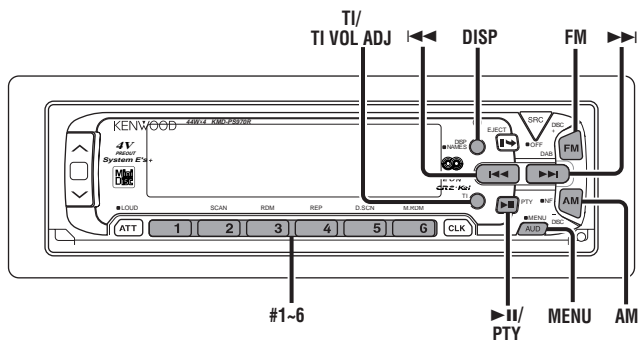

RDS (Radio Data System)

RDS är ett digitalt informationssystem som låter dig ta emot signaler vid sidan av de ordinarie radioprogrammen, exempelvis stationsinformation av olika slag. När du lyssnar på en RDS-station (dvs. en station med RDS funktion), visas stationens namn tillsammans med frekvensen vilket gör det lätt att se på vilken station man lyssnar. RDS (Radio Data System)-stationer sänder också data för respektive station. När du reser, väljer denna funktion automatiskt den frekvens på vilken det är bäst mottagning för den aktuella radiostationen man vill lyssna på. Datan lagras automatiskt vilket innebär ett snabbt byte till en annan RDS-station som sänder samma program men med bättre mottagning. Dessa inkluderar de stationer som lagrats i minnet.

EON (Enhanced Other Network)

Stationer som erbjuder EON sänder också ut information om andra RDS-stationer som har trafikinformation. Om du lyssnar på en station som inte har trafikinformation men en annan RDS-station börjar sända ett trafikmeddelande, byter radion automatiskt till den andra stationen så länge som trafikmeddelandet varar.

Larm

När en nödsändning (som berättar om katastrofer etc.) sänds, avbryts alla aktuella funktioner för att tillåta att man lyssnar på varningen.

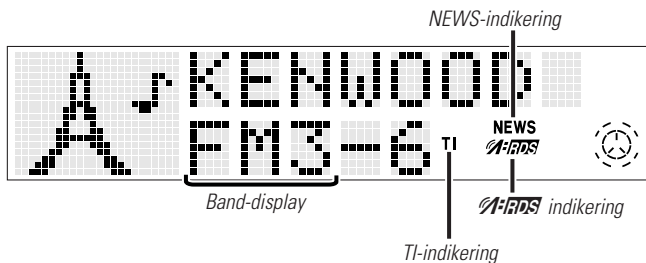



RDS egenskaper

AF-funktionen (Alternative Frequency)

Växla vid dålig mottagning till en annan frekvens som sänder samma program från samma RDS-station men med bättre mottagning.

Indikeringen  tänds när AF funktionen är på.

Ställa in PÅ/AV för funktionen:

- 1 Tryck på MENU-knappen i en sekund eller mer. "MENU" visas när man har startat menyläget.
- 2 Tryck på knappen  upprepade gånger tills AF funktionen visas på displayen.
Tryck på knappen  för att söka åt andra hållet. Funktionens inställning indikeras av "AF ON" eller "AF OFF" på displayen, vilket innebär att AF funktionen är på respektive av.

3 Ändra inställning

Tryck på antingen AM- eller FM-knappen. Displayen och inställningen ändras.

- 4 Tryck på MENU-knappen för att avsluta menyläget.

Visa frekvenser:

Tryck på DISP-knappen i en sekund eller mer. RDS-stationens frekvens visas i fem sekunder i stället för stationens namn.



OBS

När ingen annan frekvens med starkare signal finns tillgänglig för samma RDS-station, kan mottagningen höras som dåligt eller bara bitvis. Stäng då av AF funktionen.

Begränsning av RDS-region (Region Restrict Function)

Du kan välja om du vill begränsa de RDS kanaler som mottas från en speciell station med AF funktionen, till en begränsad region. När begränsningsfunktionen är på, är regionen begränsad.

Ställa in PÅ/AV för funktionen:

- 1 Tryck på MENU-knappen i en sekund eller mer. "MENU" visas när man har startat menyläget.
- 2 Tryck på knappen  upprepade gånger tills begränsningsfunktionen visas på displayen.
Tryck på knappen  för att söka åt andra hållet. Funktionens inställning indikeras av "Regional ON" eller "Regional OFF" på displayen, vilket innebär att funktionen är på respektive av.
- 3 **Ändra inställning**
Tryck på antingen AM- eller FM-knappen. Displayen och inställningen ändras.
- 4 Tryck på MENU-knappen för att avsluta menyläget.

OBS

IBland sänder samma station olika program på olika frekvenser. Samma station kan också använda olika stationsnamn på olika frekvenser.

Trafikinformation

Du kan lyssna på trafikinformation. Om du lyssnar på ett kassetband eller en CD-skiva, spelas dessa tills trafikinformation sänds.

Ställa in PÅ/AV för funktionen:

Tryck på TI-knappen för att ange om funktionen skall vara på eller av. När funktionen är på, visas indikeringen TI. När ingen information tas emot, blinkar TI-indikeringen. När mottagning från en station med trafikinformation sker, tänds TI-indikeringen.
När trafikinformation börjar sändas, visas "TRAFFIC" och mottagningen påbörjas med den förinställda volymen. Lyssnar du på ett kassetband eller en CD-skiva, stängs dessa automatiskt av. När trafikinformationen är slut eller vid dålig mottagning, återupptas uppspelningen av kassetten eller CD-skivan igen.

OBS

Trycker man på TI-knappen när man lyssnar på MV/LV banden, växlas mottagningen automatiskt över till FM bandet. Radion återgår dock inte till MV/LV banden när TI-knappen trycks igen.

Byta till en annan station med trafikinformation:

Använd knapparna ◀◀ / ▶▶ för att utföra en automatisk avsökning av TI-stationerna på ett visst band.

OBS

- När du lyssnar på ett kassettband eller en CD-skiva, kan du inte byta TI-station.
- När den automatiska TP sökfunktionen är på och mottagningen börjar bli dålig, söker radion automatiskt upp en station med bättre mottagning.
- Om du lyssnar på en station som inte har trafikinformation men erbjuder EON service, kan du fortfarande ta emot trafikinformation.
- Trycker man på TI-knappen i en sekund eller mer när TI-funktionen är aktiverad i CD-kontrolläget, resulterar detta i att frekvensen för trafikinformationsstationen visas i fem sekunder.

Automatisk TP sökfunktion

Om TI-funktionen är på och det är dålig mottagning från en station med trafikinformation, söks en annan station med trafikinformation automatiskt upp som har bättre mottagning. Denna funktion är på när enheten först sätts på.

Ställa in PÅ/AV för funktionen:

- 1 Tryck på MENU-knappen i en sekund eller mer. "MENU" visas när man har startat menyläget.
- 2 Tryck på knappen ▶▶ i uppregade gånger tills den automatiska TP sökfunktionen visas på displayen.

Tryck på knappen ◀◀ för att söka åt andra hållet. Funktionens inställning indikeras av "ATPS ON" eller "ATPS OFF" på displayen, vilket innebär att funktionen är på respektive av.

3 Ändra inställning

Tryck på antingen AM- eller FM-knappen. Displayen och inställningen ändras.

Om stationen med trafikinformation som du lyssnar på har dålig mottagning, söker denna funktion automatiskt efter en annan TP-station.

- 4 Tryck på MENU-knappen för att avsluta menyläget.

Förinställning av volym för trafikinfo/nyheter

Ställ i förväg in den volym som skall användas vid mottagning av trafikinformation och nyheter.

- 1 Lyssna på den station för vilken du vill ställa in volymen.
- 2 Justera volymen till önskad nivå.
- 3 Tryck på TI VOL ADJ-knappen i två sekunder eller mer. Nivån för volymen blinkar en gång vilket visar att informationen har sparats. Framtida trafikinformation och nyheter kommer att höras på denna förinställda volym.

OBS

- Lyssnar man på radion, kan inte denna funktion sänka volymen. Volymen ställs bara in om den är högra än den aktuella radiovolymen.
- Om du bara vill lyssna på trafikinformation och nyheter på den förinställda volymen, ställ då radions volym så lågt som möjligt.

RDS egenskaper

Textrullning

Denna funktion medger att texten kan rullas och att hela texten visas. Det går att växla mellan manuell och automatisk rullning. Fabriksinställningen är manuell rullning.

Att rulla manuellt:

- 1 Tryck på DISP-knappen för att visa radiotexten.
- 2 Trycker man på DISP-knappen i en sekund eller mer blir resultatet att texten visas rullande en gång.

Växla mellan manuell och automatisk rullning:

- 1 Tryck på MENU-knappen i en sekund eller mer. "MENU" visas när man har startat menyläget.
- 2 Tryck upprepade gånger på knappen ►► tills textrullningsfunktionen visas på displayen. Trycker man på knappen ◀◀ växlas funktionerna åt andra hållet.

Textrullningsfunktionen visas med "Scroll Auto" eller "Scroll Manu".
"Scroll Manu" (Manuell rullning)
"Scroll Auto" (Automatisk rullning)

3 Ändra inställning

Tryck på antingen AM- eller FM-knappen. Displayen och inställningen ändras.

- 4 Tryck på MENU-knappen för att avsluta menyläge.

Att rulla automatiskt:

- 1 Tryck på DISP-knappen för att visa radiotexten. Texten visas rullande en gång.
- 2 Trycker man på DISP-knappen i en sekund eller mer blir resultatet att texten visas rullande en gång.

OBS

Inställningen för textrullnings-funktionen är gemensam med motsvarande funktion för skivkontrollen.

Radio Text

Du kan visa den textinformation som sänds ut av RDS-stationer.

Aktivera Radio Text-funktionen:

Tryck på DISP-knappen för att växla displayen enligt följande. Välj Radio Text-funktionen.

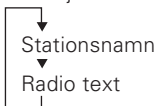

OBS

Om den RDS-station som man för närvarande lyssnar på inte sänder ut någon text under det att Radio Text-funktionen är aktiverad, visas "NO TEXT" på displayen. När funktionen väntar på en mottagning visas "WAITING".

⚠WARNING

För att förebygga olyckor, skall inte förare titta på displayen när bilen är i rörelse.

Programtypfunktionen (PTY)

Utför sökning på enbart de stationer som sänder en angiven programtyp.

- 1 Tryck på knappen ►|| (PTY). Indikeringen PTY visas och programtypfunktionen (PTY) startas. Om du inte trycker på någon tangent inom 30 sekunder, stängs funktionen automatiskt av.

OBS

Du kan inte använda denna funktion när funktionen trafikinformation är aktiverad.

OBS

Ändra displayens språk till franska, tyska eller svenska
I PTY-läget trycker man på ►|| (PTY)-knappen i en sekund för att visa namnet på det aktuella språket.

Vill du byta språk, trycker du på den förinställnings-knapp som motsvarar önskat språk, följt av ►|| (PTY)-knappen. Engelska är nr. 1, franska är nr. 2, tyska är nr. 3 och svenska är nr. 4.

2 Val av programtyp

- Tryck på antingen DISC+ eller DISC- upprepade gånger för att välja den typ av program som du vill lyssna på.

Du kan välja mellan:

Tal(SPEECH) ↔ 1.Nyheter(NEWS) ↔ 2.Aktuellt(AFFAIRS) ↔ 3.Information(INFO) ↔ 4.Sport(SPORT) ↔ 5.Utbildning (EDUCATE) ↔ 6.Teater(DRAMA) ↔ 7.Kultur(CULTURE) ↔ 8.Vetenskap(SCIENCE) ↔ 9.Underhållning(VARIED) ↔ 10.Popmusik(POP M) ↔ 11.Rockmusik(ROCK M) ↔ 12.Lättyssnad musik(EASY M) ↔ 13.Lätt klassisk musik (LIGHT M) ↔ 14.Seriös klassisk musik(CLASSICS) ↔ 15.Övrig musik(OTHER M) ↔ 16.Väder(WEATHER) ↔ 17.Ekonomi(FINANCE) ↔ 18.För barn(CHILDREN) ↔ 19.Sociala händelser(SOCIAL A) ↔ 20.Andligt(RELIGION) ↔ 21.Telefon(PHONE IN) ↔ 22.Resor(TRAVEL) ↔ 23.Fritid (LEISURE) ↔ 24.Jazzmusik(JAZZ) ↔ 25.Countrymusik (COUNTRY) ↔ 26.Nationell musik(NATION M) ↔ 27."Oldies" musik(OLDIES) ↔ 28.Folkmusik(FOLK M) ↔ 29.Dokumentärer(DOCUMENT) ↔ Musik(MUSIC) ↔ Tal(SPEECH)↔
(Tal.....1~9,16~23, 29, Musik.....10~15, 24~28)

- Du kan direkt välja den typ av program du vill lyssna på genom att trycka på en förinställd knapp. Knapparna är förinställda på fabriken med följande programtyper:

1. Musik 2. Tal 3. Nyheter
4. Övrig musik 5. Seriös klassisk m 6. Underhållning

OBS Ändra förinställningen för programtyper

Efter att du valt den programtyp som du vill ha sparad för en viss förinställnings-knapp, håller du denna knapp nertryckt i två sekunder eller mer.

Den tidigare inställningen för den knappen raderas och den nya programtypen sparas.

3 Sökning av den valda programtypen

Tryck på knapparna ◀◀ eller ▶▶ för att göra en sökning på de frekvenser som sänder den valda programtypen. Displayen blinkar när sökningen påbörjas.

Om ett program av önskad typ hittas, visas stationens namn och radion ställs in på denna station.

Indikeringen PTY blinkar på displayen i cirka 30 sekunder.

Om du inte trycker på någon tangent inom 30 sekunder, stängs inställningsfunktionen för PTY av automatiskt.

OBS

Om inget program av rätt typ hittas, visas "NO PTY".

Om du vill välja en annan programtyp, upprepa steg 2 och 3 ovan.

Byta till andra stationer med samma programtyp:

Gör en automatisk sökning när indikeringen PTY blinkar på displayen.

Radion söker då efter en annan station med samma programtyp.

Avsluta programtypfunktionen under dess arbete:

Tryck på ►|| (PTY) knappen.

RDS egenskaper

Nyhetsfunktionen med inställning för PTY nyhetspaus

Du kan ställa in radion så att nyhetssändningar avbryter den aktuella radiostationen som du lyssnar på. När nyhetsfunktionen är på, kan du med inställningen på PTY nyhetspaus ställa in det intervall under vilket inga fler avbrott för nyheter kan förekomma. Du kan ställa in PTY nyhetspausen från 10 till 90 minuter för varje resa.

Ställa in PÅ/AV för funktionen:

- 1 Tryck på MENU-knappen i en sekund eller mer. "MENU" visas när man har startat menyläget.
- 2 Tryck på knappen ►► upprepade gånger tills nyhetsfunktionen visas på displayen.

Tryck på knappen ◀◀ för att söka åt andra hållet. Funktionens inställning indikeras av "NEWS ##MIN" eller "NEWS OFF" på displayen, vilket innebär att funktionen är på respektive av.

OBS

"##MIN" på displayen ändras beroende på angivet intervall när funktionen är på.

3 Ändra funktionens inställning

Tryck på antingen AM- eller FM-knappen. Displayen och inställningen ändras för varje gång du trycker på FM- eller AM-knappen. Tryck på FM-knappen för att öka intervallet och på AM-knappen för att minska det.

OFF ↔ 00MIN ↔ 10MIN ↔ 20MIN ↔ 30MIN ↔ 40MIN ↔ 50MIN
↔ 60MIN ↔ 70MIN ↔ 80MIN ↔ 90MIN (MIN= minuter)

När du har valt nyhetspausens intervall, aktiveras nyhetsfunktionen och indikeringen NEWS tänds.

När en nyhetssändning tas emot visas "NEWS" och mottagningen påbörjas på förinställd volym.

OBS

Om du har valt inställningen "20MIN", kommer inga nya nyhetssändningar att tas emot på 20 minuter efter att den första nyhetssändningen har tagits emot.

- 4 Tryck på MENU-knappen för att avsluta menyläget.

OBS

- Denna funktion finns bara tillgänglig om den önskade stationen sänder ut en PTY-kod för nyhetssändningen eller om den tillhör ett EON-nätverk som sänder ut PTY-koder.
- Om du aktiverar nyhetsfunktionen på MV/LV banden, växlas mottagningen automatiskt över till FM bandet. Radion återgår dock inte till MV/LV banden när du stänger av funktionen.

MD-/externa skivkontrollens egenskaper

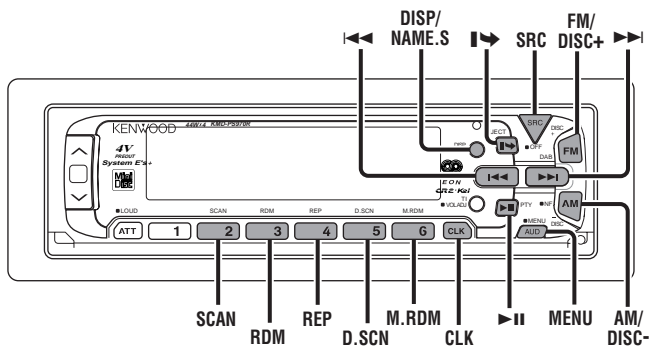

- När en enhet med en O-N knapp skall anslutas, läs även instruktionsboken för den här enheten. Ställ O-N knappen i "N"-läget. "N"-funktionen är då inställd.
- När en enhet som inte har en O-N knapp eller om CD-växlaren "KCA-S200" ansluts, kommer "O"-funktionen att vara inställd.

"N"-funktionen:

- Titeln på både skivan och spåret kan visas.
- Skivans namn kommer att visas när det har registrerats i en ansluten enhet med funktionen Förinställning av skivnamn eller när en skiva spelas på vilken titeln är inspelad.

"O"-funktionen:

- CD-skivans text kan inte visas.
- Oberoende av kontrollenhet kan följande tecken registreras med funktionen Förinställning av skivnamn: "A~Z 0~9 /, +, -, *, =, <, >, !, |".
- Skivans namn kommer att visas om namnet har registrerats i den uppspelade enheten med funktionen Förinställning av skivnamn.

OBS

Funktionerna CD-skivans text, Förinställning av skivnamn och DNPP kan eventuellt inte fungera beroende på ansluten enhet.

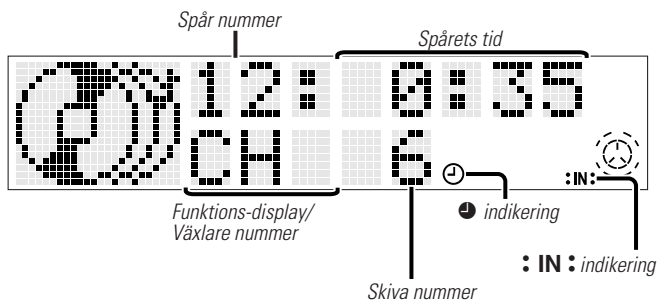

MD-/externa skivkontrollens egenskaper

Spela MD-skivor

Spela MD-skivor:

Tryck på **▶** (EJECT) knappen för att öppna fronten och komma åt MD-öppningen. Sätt i MD-skivan åt rätt håll. Fronten kommer att visa kontrollpanelen och uppspelningen av MD-skivan startas.

Indikeringen **IN** tänds när en MD-skiva har matats in.

⚠ VARNING

När du matar in en MD-skiva måste du kontrollera att den helt har dragits in i enheten innan du trycker tillbaka framsidan. Gör du inte detta kan MD-skivan deformeras.

Spela en redan inmatad MD-skiva:

Tryck upprepade gånger på SRC-knappen tills du kommer till MD-funktionen. Indikeringen "MD" visas när MD-funktionen är vald. Skivar börjar spelas.

Paus och återstart av MD-uppspelningen:

Tryck på knappen **▶||** för att göra en paus i uppspelningen.

Tryck på samma knapp igen för att återuppta uppspelningen.

Urmatning:

Tryck på **▶** (EJECT) knappen. Fronten öppnas och MD-skivan matas ut.

Tryck på **▶** (EJECT) knappen för att visa kontrollpanelen.

⚠ VARNING

Försök inte att ladda en MD-skiva i öppningen om det redan finns en skiva laddad.

OBS

- Ljudet stängs tillfälligt av när fronten är i rörelse.
- De enda knappar som fungerar under urmatningen är **▶** (EJECT), SRC-, TI- och ATT-knapparna samt volymkontrollen.

Spela annan skiva

Denna funktion medger anslutning av yttre CD-/MD-spelare samt uppspelning av en annan CD-skiva än den som är laddad i CD-öppningen (på aktuell enhet).

Spela skivor:

Tryck upprepade gånger på SRC-knappen tills du kommer till den externa skivkontrollen.

Skivan börjar spelas.

OBS

Den externa skivkontrollens funktion kan variera beroende på den enhet som anslutits.

Funktionsexempel:

- "CD2"...när en CD-spelare är ansluten
- "DISC"...när en CD-växlare är ansluten
- "DISC-1", "DISC-2"...när två CD-växlare är anslutna

Spela och återstart av uppspelningen:

Tryck på knappen **▶||** för att göra en paus i uppspelningen.

Tryck på samma knapp igen för att återuppta uppspelningen.

OBS

- När det sista spåret har spelats på en skiva, påbörjas uppspelningen av nästa skiva i växlaren. När den sista skivan i växlaren har spelats, börjar uppspelningen på nytt med den första skivan.
- Skiva nr. 10 visas som "0".

Byta display för skivorna

Byt displayen som visas för den CD-skiva som spelas.

Byta display för CD-skivorna:

Varje gång du trycker på DISP-knappen under uppspelning, ändras displayen enligt följande:

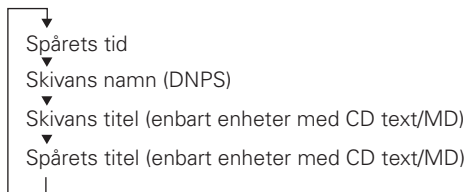

OBS

- Du kan ange namn för skivorna med funktionen förinställning av skivnamn. (Se sid. 24.)
Observera att beroende på enhet, kan visning eventuellt inte vara möjlig.
- Om du försöker visa namnet på en skiva som inte har något, visas "NO NAME" i stället.
- När ett försök görs att visa titeln på en skiva vars titlar för skiva/spår inte har spelats in, visas "NO TEXT" för CD-skivan och MD-spelaren visar "NO NAME/NO TITLE".
- Beroende på typen av tecken i CD-texten, visas eventuellt inte alla tecken.

Visa klockan**Ändra display :**

Varje gång du trycker på CLK-knappen, ändras displayen enligt följande:

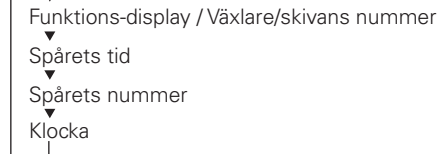
**OBS**

Indikeringen  lyser när klockan visas.

Snabbspelning framåt och bakåt**Snabbspelning framåt:**

Tryck och håll på knappen **▶▶**.
Släpp knappen för att spela skivan från det aktuella stället.

Snabbspelning bakåt:

Tryck och håll på knappen **◀◀**.
Släpp knappen för att spela skivan från det aktuella stället.

OBS

Du kan inte använda snabbspelning bakåt mellan spåren på en del anslutna modeller. Snabbspelningen bakåt avbryts när den når början på ett spår och där återupptas den normala uppspelningen automatiskt.

Spårsökning

Söker framåt eller bakåt genom spåren på en skiva tills du kommer till det spår som du vill lyssna på.

Utföra spårsökning bakåt:

Tryck på knappen **◀◀** för att visa det önskade spårnumret.
Tryck en gång för att komma till början på det aktuella spåret, tryck två gånger för att komma till början på spåret före det, etc.
Uppspelningen påbörjas i början på det angivna spåret.

OBS (för CD-växlare)

Trycker man på knappen **◀◀** när man lyssnar på spår 1, går sökningen endast tillbaka till början på detta spår. Spårsökningen bakåt fortsätter inte sökningen vid det sista spåret på skivan.

Utföra spårsökning framåt:

Tryck på knappen **▶▶** för att visa det önskade spårnumret.
Tryck en gång för att komma till början på nästa spår, tryck två gånger för att komma till början på spåret efter det, etc.
Uppspelningen påbörjas i början på det angivna spåret.

OBS (för CD-växlare)

Du kan inte göra en spårsökning framåt när du lyssnar på sista spåret på en skiva.

MD-/externa skivkontrollens egenskaper

Skivsökning

(Funktion hos CD-växlare)

Sök framåt eller bakåt genom skivorna i CD-växlaren tills du kommer till den skivan som du vill lyssna på.

Utföra skivsökning bakåt:

Tryck på knappen DISC— för att visa det önskade spårnumret. För varje gång som knappen trycks, minskas skivnumret med ett. Uppspelningen påbörjas i början på den visade skivan.

Utföra skivsökning framåt:

Tryck på knappen DISC+ för att visa det önskade spårnumret. För varje gång som knappen trycks, ökas skivnumret med ett. Uppspelningen påbörjas i början på den visade skivan.

OBS

"LOAD" visas när en skiva byts ut i CD-växlaren.

Repetition av spår/skiva

Repeterar uppspelningen av aktuellt spår eller skiva.

Ställa in PÅ/AV för funktionen:

Tryck på REP-knappen för att växla mellan på och av för funktionen enligt följande:

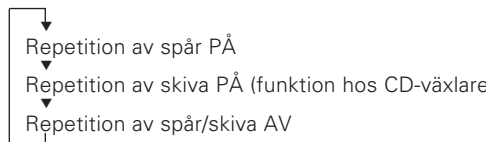

"REP ON/TREP ON" visas och spårets nummer blinkar på displayen när funktionen för repetition av spår är på. "DREP ON" visas och skivans nummer blinkar på displayen när funktionen för repetition av skiva är på.

OBS

Repetitionsfunktionen avbryts när du avbryter uppspelningen av skivan.

Spårgranskning

Spela upp början på varje spår på en skiva tills du hittar det spår som du vill lyssna på.

Starta spårgranskningen:

Tryck på SCAN-knappen. "Scan ON/TSCN ON" visas på displayen och de första 10 sekunderna på varje spår spelas upp i tur och ordning. Numret på det spår som spelas blinkar på displayen.

Avsluta spårgranskningen:

Tryck på knappen ►|| alternativt SCAN-knappen igen för att avbryta granskningen och för att fortsätta lyssna på det nu spelade spåret.

OBS

- Spårgranskningen avbryts när du avbryter uppspelningen av skivan.
- Spårgranskningen granskar skivans spår enbart en gång.

Skivgranskning

(Funktion hos CD-växlare)

Spela upp början på varje skiva i växlaren tills du hittar den skiva som du vill lyssna på.

Starta skivgranskningen:

Tryck på D.SCN-knappen. "DSCN ON" visas och de första 10 sekunderna på varje skiva spelas upp i tur och ordning. Skivorna spelas upp i den ordning de ligger i CD-växlaren. Numret på den skiva som spelas blinkar på displayen.

Avsluta skivgranskningen:

Tryck på knappen ►|| alternativt D.SCN-knappen igen för att avbryta granskningen och för att fortsätta lyssna på den nu spelade skivan.

OBS

- Skivgranskningen avbryts när du avbryter uppspelningen av skivan.
- Skivgranskningen granskar växlarens skivor enbart en gång.
- "LOAD" visas när en skiva byts ut i CD-växlaren.

Text-/titelrullning

Denna funktion medger att texten kan rullas och att hela texten visas. Det går att växla mellan manuell och automatisk rullning. Fabriksinställningen är manuell rullning.

Att rulla manuellt:

- 1 Tryck på DISP-knappen för att visa skivans eller spårets titel.
- 2 Trycker man på DISP-knappen i en sekund eller mer blir resultatet titlarna visas rullande en gång.

Växla mellan manuell och automatisk rullning:

- 1 Tryck på MENU-knappen i en sekund eller mer. "MENU" visas när man har startat menyläget.
- 2 Tryck upprepade gånger på knappen ►► för att komma till funktionen Textrullning. Trycker man på knappen ◄◄ växlas funktionerna åt andra hållet. Textrullningsfunktionen visas med "Scroll Auto" eller "Scroll Manu". "Scroll Manu" (Manuell rullning)
"Scroll Auto" (Automatisk rullning)

3 Ändra inställning

Tryck på antingen AM- eller FM-knappen. Displayen och inställningen ändras.

- 4 Tryck på MENU-knappen för att avsluta menyläge.

Att rulla automatiskt:

- 1 Tryck på DISP-knappen för att visa skivans eller spårets titel. Titlarna visas rullande en gång.

OBS

När skivan eller spåret som skall spelas byts, visas titeln rullande en gång.

- 2 Trycker man på DISP-knappen i en sekund eller mer, visas titlarna rullande en gång.

OBS

Enbart enheter med egenskaper för CD-text medger visning av titlar.

Slumpvis uppspelning

Spela upp alla spår på den aktuella skivan i slumpvis ordning.

- 1 Tryck på RDM-knappen för att växla den slumpvisa uppspelningsfunktionen på och av. "RDM ON" visas när den slumpvisa uppspelningen är aktiverad. Spårnumret på displayen ändras då nästa spår väljs. När ett spår har valts, påbörjas uppspelningen av det. Det valda spårets nummer blinkar på displayen då det spelas.

OBS (För CD-växlare)

När alla spåren på en skiva har spelats upp med den slumpvisa uppspelningsfunktionen, påbörjas uppspelningen av nästa skiva i växlarens magasin (den slumpvisa uppspelningsfunktionen är fortfarande på).

- 2 För att byta ut det spår som spelas, trycker man på knappen ►►. Ett annat spår väljs och spelas upp.

OBS

Den slumpvisa uppspelningsfunktionen avbryts när du avbryter uppspelningen av en skiva.

MD-/externa skivkontrollens egenskaper

Funktion hos CD-växlare

Förinställning av skivnamn

Spara det namn på en skiva som skall visas när den spelas.

1 Spela den skiva vars namn du vill ange.

OBS

- Denna funktion finns inte tillgänglig hos CD-växlare som inte har egenskaper för inställning av skivnamn.
 - Detta tillvägagångssätt kan inte tillämpas för att spara skiv- och spårtitlar på MD-skivor som du spelar in.
- 2 Tryck på NAME.S-knappen i två sekunder eller mer. "NAME SET" visas och inställningsfunktionen för skivnamnet startas. Markören blinkar där en inmatning kan göras.
- 3 Tryck på antingen ◀◀ eller ▶▶ för att flytta markören till önskad position. Knappen ◀◀ flyttar markören åt vänster och knappen ▶▶ åt höger. Du kan också flytta markören åt vänster respektive höger med knapparna TRACK+ och TRACK- på fjärrkontrollen.
- 4 Varje gång man trycker på knappen ▶▶ ändras tecknen som skall matas in enligt nedan. Tryck på DISC+ eller DISC- för att visa önskat tecken. Tecken som kan visas är som följer:

Alfabetet (versaler): A ~ Z

Alfabetet (gemener): a ~ z

Siffror och symboler: 1~9 0 @ " ' ` % & * + - = , . / < > []

Speciella tecken: á à é ê ì í ó ô õ ù ù ñ ç ß ì w ä ä è
ë ì í ö ö ù ù ñ ç ß ì w

OBS

Funktionen och de tecken som kan matas in kan variera enligt nedan, beroende på den enhet som är ansluten.

Ett tryck på knappen ▶▶ avslutar funktionen Förinställning av skivnamn. Du kan nu börja om från steg 2 igen och de tecken som skall matas in väljs enligt beskrivningen nedan.

Tryck på DISC+ eller DISC- för att visa önskat tecken.

Förutom alfabetet (enbart versaler) och siffror, kan du också välja följande tecken: /, +, -, *, =, <, >, [och].

5 Upprepa steg 3 och 4 tills alla tecken för skivnamnet har matats in.

OBS

Du kan mata in upp till 8 tecken för varje namn.

6 Tryck på antingen NAME.S-knappen på enheten eller OK-knappen på fjärrkontrollen.

Skivans namn sparas och inmatningsfunktionen avslutas.

Om du inte gör någon inmatning under en 10-sekunders intervall, sparas namnet med de tecken du så långt matat in.

OBS

- Antalet skivor vilkas namn kan sparas varierar beroende på vilken CD-växlare som är ansluten. Se din CD-växlarens bruksanvisning för mer information.
- CD-skivor identifieras av deras totala längd samt antalet spår. Om du spelar en skiva som råkar ha exakt samma specifikationer som en annan skiva vars namn har sparats, kommer även det felaktiga namnet att visas.
- Vill du byta namn på en skiva, upprepar du steg 1 och 2 för att visa namnet och sedan steg 3 och 4 för att ändra namnet.
- Trycker man på reset-knappen raderas inte de skivnamn som sparats i en CD-växlare.

Sökning på skivnamn (DNPP)

Funktion hos fjärrkontroll med DNPP-knapp

Om du har programmerat in namnet på den skiva i CD-växlaren som du vill lyssna på, kan du söka efter den med dess namn för att spela upp den. (DNPP=Disc Name Preset Play).

- 1 Tryck på fjärrkontrollens DNPP-knapp.
"DNPP" visas på displayen och DNPP-funktionen startas.
De förinställda namnen/skivtitlarna på den skiva i CD-växlaren som du för närvarande lyssnar på visas i följd och i fem sekunder var.
De skivor i de anslutna enheterna som inte har förinställda skivnamn visas som "NO NAME".

OBS

- Denna funktion kan enbart användas med CD-växlare som är tillverkade eller sålda 1997 eller senare. Observera också att vissa enheter inte kan erbjuda visning om inte skivnamnen har programmerats in i den enhet som spelar upp dem.
- Skivor i CD-växlaren som inte har spelats förut visas som "NO ACCES" när skivnamnen visas. När du inte kan identifiera en skiva på grund av att "NO ACCES" visas när den satts i magasinet, försök att spela upp den med spårgranskningen eller en liknande funktion för att visa skiv-namnet.
Observera också att "NO DISC" visas när en skiva inte har laddats.

Snabbvisning (framåt / bakåt):

Tryck på knapparna DISC+ eller DISC-.
Att trycka på knappen DISC+ visar snabbt de förinställda namnen/skivtitlarna i ordning.
Att trycka på knappen DISC- visar snabbt de förinställda namnen/skivtitlarna i omvänd ordning.

2 När namnet på den skiva du vill spela upp visas

Tryck på OK-knappen.
Skivan vars namn visas spelas upp och DNPP-funktionen avslutas.

Att avbryta DNPP-funktionen:

Tryck på DNPP-knappen.
Funktionen sökning på skivnamn (DNPP) avbryts.

Slumpvis uppspelning av magasinet

(Funktion hos CD-växlare)

Spela upp alla spår på alla skivor i CD-växlaren i slumpvis ordning.

- 1 Tryck på M.RDM-knappen för att växla den slumpvisa uppspelningen av magasinet på och av.
"MRDM ON" visas när den slumpvisa upp-spelningen av magasinet är aktiverad.
Visningen av spår- och skivnummer ändras när ett nytt spår väljs. När ett spår/skiva har valts, påbörjas uppspelningen av det.
Det valda spår- och skivnummer blinkar på displayen då det spelas.

OBS

Denna funktion är inte tillgänglig hos följande modeller:
KDC-C200/C300/C400/C301/C401

- 2 För att avbryta uppspelningen av ett spår, tryck på knappen ►►.
Ett annat spår/skiva väljs och spelas upp.

OBS

- Den slumpvisa uppspelningen av magasinet avbryts när du avbryter uppspelningen av en skiva.
- Den tid som behövs för ett slumpvist val beror på antalet skivor som finns i CD-växlarens magasin.

Övriga egenskaper

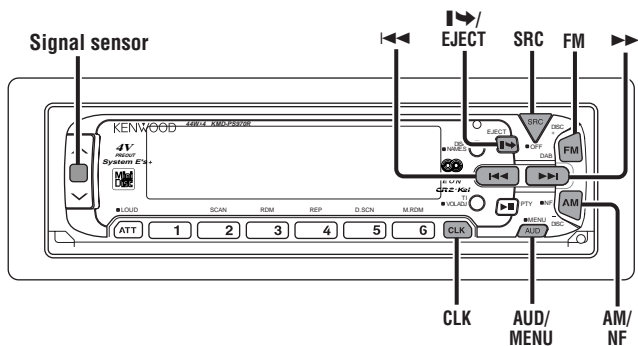

Spektrumanalysator-/
Tecken-/
Grafisk display

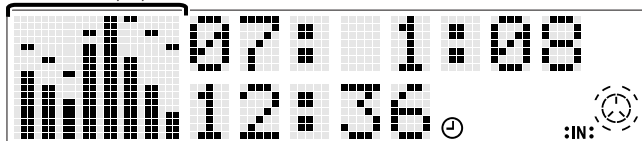

Ljudinställning

Justera ljudkvalitetens olika parametrar.

- 1 Tryck på AUD-knappen för att starta kontrollfunktionen.
- 2 Tryck på antingen FM- eller AM-knappen. Varje gång knappen trycks, ändras funktionen enligt följande: Trycker man på FM-knappen växlas funktionen framåt och trycker man på AM-knappen växlas den bakåt.

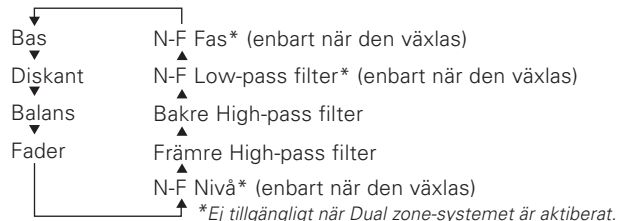

OBS Tonminne för källa

Varje källa (CD, FM, AM och CD-växlare) har sitt eget minne i vilket inställningarna för bas och diskant och N-F-nivå (KDC-PS9070R/8070R/8070W) sparas.

Inställningarna för respektive källa hämtas automatiskt när den används som källa (dvs. FM-läget använder inställningarna för FM, AM för AM, etc.).

- 3 Tryck på knapparna ◀◀/▶▶.
Se tabellen för att justera den funktion som visas.

Justeringsfunktion (Display)	Ljudkontrollknapparnas funktion	
	◀◀ knappen	▶▶ knappen
Bas ("Bas")	Basen minskas.	Basen ökas.
Diskant ("Tre")	Diskanten minskas.	Diskanten ökas.
Balans ("Bal")	Vänster kanal förstärks.	Höger kanal förstärks.
Fader ("Fad")	Bakre kanalen förstärks.	Främre kanalen förstärks.
Icke fadande lågnivå ("NF")	Främre och bakre kanalerna (inklusive lågnivå) förstärks.	Icke fadande ljud förstärks.
High-pass filter, främre utgång ("Front")	Du kan välja följande delningsfrekvenser: Through (through) ↔ 40Hz ↔ 60Hz ↔ 80Hz ↔ 100Hz ↔ 120Hz ↔ 150Hz ↔ 180Hz ↔ 220Hz	
High-pass filter, bakre utgång ("Rear")	Du kan välja följande delningsfrekvenser: Through (through) ↔ 40Hz ↔ 60Hz ↔ 80Hz ↔ 100Hz ↔ 120Hz ↔ 150Hz ↔ 180Hz ↔ 220Hz	
Low-pass filter, icke fadande utg. ("N-FAD")	Du kan välja följande delningsfrekvenser: 50Hz ↔ 80Hz ↔ 120Hz ↔ Through (through)	
Fas för icke fadande utgång ("Phase")	Du kan välja följande fas för den icke fadande utgången: Normal (0°) ↔ Reversrad (180°)	

- 4 Tryck på AUD-knappen för att avsluta kontrollfunktionen.

OBS Inställning av high-pass filtret

Du kan ställa in high-pass filtret separat för främre och bakre utgångarna, inklusive lågnivåutgångarna. High-pass filtret fungerar inte vid icke fadande lågnivåutgång när den växlas till icke fadande.

Fabriksinställningen för främre och bakre utgångarna är "through".

Ändra grafisk display

Denna funktion medger att den grafiska displayen ändras till en som är länkad till volymens nivåvärde eller för att visa olika funktioner. Grundinställningen är PÅ (visar olika funktioner).

Ställa in PÅ/AV för den grafiska displayen:

- 1 Tryck på MENU-knappen i en sekund eller mer.
"MENU" visas när man har startat menyläget.
- 2 Tryck på knappen ▶▶I upprepade gånger tills den grafiska display-funktionen visas på displayen.
Tryck på knappen ◀◀ för att söka åt andra hållet.
Funktionens inställning indikeras av "Graphic ON" eller "Graphic OFF" på displayen, vilket innebär att funktionen är på respektive av.
"Graphic ON" (Den grafiska displayen är aktiverad.)
"Graphic OFF" (Den grafiska displayen är ej aktiverad.)
- 3 **Ändra inställning**
Tryck på antingen AM- eller FM-knappen.
Displayen och inställningen ändras.
- 4 Tryck på MENU-knappen för att avsluta menyläget.

OBS

Vid ljudjusteringar länkas displayen till ljudets justeringsvärde, även om funktionen är PÅ och normalt visar de olika funktionerna.

Övriga egenskaper

Ändra spektrumanalysator-displayen

Denna funktion medger att man kan ändra spektrumanalysator-displayen.

Ändra spektrumanalysator-displayen:

Varje gång du håller CLK-knappen nertryckt i en sekund eller mer, ändras displayen enligt följande:

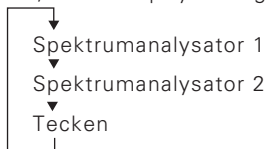

OBS

Denna funktion är inte tillgänglig då Black Mask-funktionen är aktiverad.

Dimmer

Du kan dämpa displayens ljusstyrka.

OBS

Dimmerfunktionen kan inte användas om inte dimmerkabeln är ansluten.

Ställa in PÅ/AV för funktionen:

- 1 Tryck på MENU-knappen i en sekund eller mer. "MENU" visas när man har startat menyläget.
- 2 Tryck på knappen ►► upprepade gånger tills dimmerfunktionen visas på displayen.
Tryck på knappen ◄◄ för att söka åt andra hållet.
Funktionens inställning indikeras av "Dimmer ON" eller "Dimmer OFF" på displayen, vilket innebär att funktionen är på respektive av.

3 Ändra inställning

Tryck på antingen AM- eller FM-knappen. Displayen och inställningen ändras.

- 4 Tryck på MENU-knappen för att avsluta menyläget.

Automatisk dimmerfunktion

Displayens belysning dämpas när bilens belysning slås på.

OBS

Dimmerfunktionen kan inte användas om inte dimmerkabeln är ansluten.

Telefonautomatik

Stäng tillfälligt av allt ljud vid ett inkommande telefonsamtal.

OBS

Funktionen kräver att mobiltelefonen via en kabel är ansluten till enheten.

När telefonen ringer:

Vid ett inkommande samtal visas "CALL" på displayen och alla enhetens funktioner avbryts tillfälligt.

Återställa ursprunglig källa under ett telefonsamtal:

Tryck på SRC-knappen.
"CALL" försvinner från displayen och enheten återgår gradvis till den tidigare volymen.

Stänga av telefonautomatiken efter ett telefonsamtal:

Avsluta telefonsamtalet. "CALL" försvinner från displayen. Enheten återgår automatiskt till den ursprungliga funktionen (dvs, den funktion som användes före samtalet) och även gradvis till den tidigare volymen.

Val av belysning

Du kan byta färg på knapparnas belysning mellan grön och röd.

- 1 Tryck på MENU-knappen i en sekund eller mer.
"MENU" visas när man har startat menyläget.
- 2 Tryck på knappen ►► i upprepade gånger tills funktionen för färgval visas på displayen.
Tryck på knappen ◄◄ för att söka åt andra hållet.
Funktionens inställning indikeras av "Color Green" eller "Color Amber" på displayen, vilket innebär att nuvarande färg är grön respektive röd.
- 3 **Ändra inställning**
Tryck på antingen AM- eller FM-knappen.
Displayen och inställningen ändras.
- 4 Tryck på MENU-knappen för att avsluta menyläget.

Knappljud

Den här funktionen framställer ett pip-ljud när man trycker på de olika knapparna. Funktionen kan vara på eller av.

Ställa in PÅ/AV för pipljudet:

- 1 Tryck på MENU-knappen i en sekund eller mer.
"MENU" visas när man har startat menyläget.
- 2 Tryck på knappen ►► i upprepade gånger tills knappljudsfunktionen visas på displayen.
Tryck på knappen ◄◄ för att söka åt andra hållet.
Funktionens inställning indikeras av "Beep ON" eller "Beep OFF" på displayen, vilket innebär att funktionen är på respektive av.
- 3 **Ändra inställning**
Tryck på antingen AM- eller FM-knappen.
Displayen och inställningen ändras.
- 4 Tryck på MENU-knappen för att avsluta menyläget.

OBS

Pipljudet går inte ut i lågnivåutgångarna.

Ej fadande lågnivåutgång

Slå på/stänga av funktionen :

Håll NF-knappen nertryckt i en sekund eller mer för att växla mellan av och på för funktionen.
"NF ON" visas när funktionen är aktiverad.

Övriga egenskaper

Inställning av klockan

Med den automatiska tidsinställningen kan du ställa in klockan automatiskt med de signaler som sänds ut från RDS-stationerna (efter att ha mottagit RDS-signaler i flera minuter). Du kan även ställa in klockan manuellt om den automatiska inställningsfunktionen är avstängd. Fabriksinställningen är automatisk tidsinställning.

Inställning av klockan:

Lyssna på en RDS-station i 3 till 4 minuter.
Klockan justeras automatiskt till rätt lokal tid.

OBS

Klockan justeras inte om den RDS-station som du lyssnar på inte sänder ut en tidssignal. Välj i så fall en annan RDS-station.

Ställa in PÅ/AV för den automatiska tidsinställningen:

- 1 Tryck på MENU-knappen i en sekund eller mer.
"MENU" visas när man har startat menyläget.
- 2 Tryck på knappen ►► upprepade gånger tills tidsinställningsfunktionen visas på displayen.
Tryck på knappen ◄◄ för att söka åt andra hållet.
Funktionens inställning indikeras av "SYNC ON" eller "SYNC OFF" på displayen, vilket innebär att funktionen är på respektive av.
"SYNC ON" (Automatisk tidsinställning)
"SYNC OFF" (Manuell tidsinställning)
- 3 **Ändra inställning**
Tryck på antingen AM- eller FM-knappen.
Displayen och inställningen ändras.

- 4 Tryck på MENU-knappen för att avsluta menyläget.

Ställa in klockan manuellt:

- 1 Stäng av den automatiska tidsinställningen enligt ovan.
- 2 Tryck på MENU-knappen i en sekund eller mer.
"MENU" visas när man har startat menyläget.
- 3 Tryck på knappen ►► upprepade gånger tills "Clock Adj" visas på displayen.
Tryck på knappen ◄◄ för att söka åt andra hållet.

- 4 Tryck på antingen AM- eller FM-knappen i två sekunder eller mer för att starta tidsinställningsfunktionen.
Timmen blinkar på displayen.
- 5 • Justera timma
Tryck på FM-knappen för att flytta fram timmen eller AM-knappen för att flytta den bakåt.
• Justera minut
Tryck på knappen ►► för att flytta fram minuten eller knappen ◄◄ för att flytta den bakåt.
- 6 Tryck på MENU-knappen för att avsluta menyläget.

Mask Key

Om du en gång har sänt signalen från Mask Key till enheten, måste du på nytt sända signalen varje gång enheten har varit bortkopplad från batteriet. Denna funktion motverkar stöld.

När enheten används för första gången:

För att avaktivera demonstrationsläget, måste man trycka på sändarknappen för att sända Mask key-signalen till enheten. Om detta inte utförs, kommer enhetens kontrollpanel att på nytt öppnas inom två sekunder även om bilens tändning är avstängd.

- 1 Tryck på MENU-knappen i en sekund eller mer.
"MENU" visas när man har startat menyläget.
- 2 Tryck på knappen ►► upprepade gånger tills "Mask key" visas på displayen.
Tryck på knappen ◄◄ för att söka åt andra hållet.
- 3 Tryck på antingen AM- eller FM-knappen i två sekunder eller mer.
"TRANSMIT 1" visas på displayen, vilket indikerar att inställningsfunktionen är aktiverad.
- 4 Tryck på sändarknappen på Mask key tills nivåindikeringen för överföringen tänds på displayen.
"TRANSMIT 2" visas på displayen.

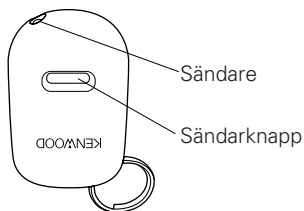

OBS

- Håll Mask Key när signalsensorn när du sänder Mask Key-signalen.
 - Om Mask Key-signalen inte tas emot korrekt, återgår displayen till "TRANSMIT 1". Upprepa i så fall steg 4.
- 5 Tryk på nytt på sändarknappen på Mask key tills nivåindikeringen för överföringen tänds på displayen. "APPROVED" visas på displayen och Mask key-funktionen är aktiverad.

Om du trycker på RESET-knappen eller kopplar bort batteriet:

När du efter detta för första gången skall använda enheten, visas "TRANSMIT 1" på displayen, vilket indikerar att inställningsfunktionen har aktiverats. Upprepa steg 4 och 5 ovan och sänd signalen. Du kan på nytt använda enheten när "APPROVED" visas på displayen.

Dual Zone-systemet

Följande funktion tillåter olika ljudkällor att kontrollera de främre och bakre högtalarna. Dual zone-systemet kan enbart slås på eller stängas av när källan är inställd på AUX-läget.

Slå på/stänga av Dual zone-systemet:

- 1 Tryck på MENU-knappen i en sekund eller mer. "MENU" visas när man har startat menyläget.

- 2 Tryck på knappen ►►I upprepade gånger tills Dual zone-systemets funktion visas på displayen. Tryck på knappen ◀◀I för att söka åt andra hållet. Funktionens inställning indikeras av "Zone 2 ON" eller "Zone 2 OFF" på displayen, vilket innebär att funktionen är på respektive av.
- 3 **Ändra inställning**
Tryck på antingen AM- eller FM-knappen. Displayen och inställningen ändras.
- 4 Tryck på MENU-knappen för att avsluta menyläget.

OBS

- Du måste ha köpt tillvalet KCA-S210A/CA-C1AX/KDC-CPS82/KDC-CX82 innan du kan använda den här funktionen.
- Du kan välja att skicka AUX-källan till den bakre kanalen och enhetens radiodel eller CD till den främre kanalen.
- Justering av bas, diskant och loudness påverkar inte den bakre kanalen.
- När Dual zone-systemet är aktiverat, kan den externa skivkontrollens egenskaper inte användas.
- Om du aktiverar Dual zone-systemet under det att den icke fadande lågnivåutgången är aktiverad, kommer inget ljud ut från de icke fadande utgångarna.

Övriga egenskaper

Vinkeljustering av fronten

Du kan justera fronpanelens vinkel för att den skall bli lättare att se.

Justera frontens vinkel:

Tryck på **EJECT** (EJECT) knappen så att fronten öppnas och justera frontens vinkel med vinkeljusterings-knappen. Justeringen kan utföras från 0 till 2.

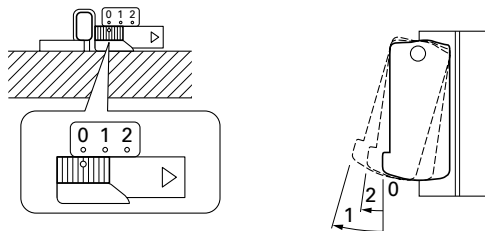

OBS

- För knappen till önskad position så att det klickar till.
- Påverka inte fronten med någon kraft vid inställningarna 1 eller 2.

Inställning av den manuella öppningsknappen

Genom att föra den manuella öppningsknappen vid en tvingad stängning, kan du öppna kontrollpanelen. Följ beskrivningen nedan för att förinställa det antal gånger som knappen måste föras för att fronten skall öppnas.

Att förinställa det antal gånger som den manuella öppningsknappen skall föras:

- 1 Tryck på MENU-knappen i en sekund eller mer. "MENU" visas när man har startat menyläget.
- 2 Tryck på knappen **▶▶▶** upprepade gånger tills inställningsfunktionen för den manuella öppningsknappen visas på displayen. Tryck på knappen **◀◀◀** för att söka åt andra hållet. Funktionens inställning indikeras av "Open SW #" på displayen, vilket indikerar att inställningsfunktionen är aktiverad.

3 Ändra inställning

Tryck på antingen AM- eller FM-knappen. Tryck på FM-knappen för att öka och AM-knappen för att minska antalet gånger knappen skall föras. Inställningen kan ha ett värde från 1 till 3.

4 Tryck på MENU-knappen för att avsluta menyläget.

OBS

"#" visar inställningens värde och varierar beroende på inställning. Grundinställningen är "1".

Black Mask

Denna funktion låter dig stänga av den nedre delen av displayen om de visas för mycket information på displayen.

Slå på/stänga av Black Mask-funktionen:

- 1 Tryck på MENU-knappen i en sekund eller mer. "MENU" visas när man har startat menyläget.
- 2 Tryck på knappen **▶▶▶** upprepade gånger tills Black Mask-funktionen visas på displayen. Tryck på knappen **◀◀◀** för att söka åt andra hållet. Funktionens inställning indikeras av "BLK MASK ON" eller "BLK MASK OFF" på displayen, vilket indikerar att Black mask-funktionen är på respektive av. "BLK MASK ON" (Enbart text-displayen används.) "BLK MASK OFF" (Hela displayen används.)

3 Ändra inställning

Tryck på antingen AM- eller FM-knappen. Displayen och inställningen ändras.

4 Tryck på MENU-knappen för att avsluta menyläget.

Justering av dimmernivå

Du kan separat justera enhetens olika dimmernivåer för när bilen ljus är påslaget respektive avstängt.

Att justera dimmernivån:

- 1 Tryck på MENU-knappen i en sekund eller mer.
"MENU" visas när man har startat menyläget.
- 2 Tryck på knappen ►► i upprepade gånger tills justeringsfunktionen för dimmernivån visas på displayen.
Tryck på knappen ◄◄ för att söka åt andra hållet.
Funktionens inställning inderas av "Bright ##" på displayen, vilket indikerar att justeringsfunktionen är aktiverad.
- 3 **Ändra inställning**
Tryck på antingen AM- eller FM-knappen.
Tryck på FM-knappen för att höja och AM-knappen för att sänka värdet. Inställningen kan ha ett värde från 0 till 10.
- 4 Tryck på MENU-knappen för att avsluta menyläget.

OBS

"##" visar inställningens värde och varierar beroende på inställning. Grundinställningen med bilens ljus påslaget är "5" och med ljuset avstängt är "10".

BASS +6" eller "AMP BASS +12" på displayen, vilket indikerar att basförstärkningens nivå för det externa slutsteget är +0dB, +6dB respektive +12dB.

3 Ändra inställning

Tryck på antingen AM- eller FM-knappen.
Displayen och inställningen ändras.

4 Tryck på MENU-knappen för att avsluta menyläget.

OBS

I december 1998 kunde följande modeller kontrolleras av huvudenheten:
KAC-X501F/PS501F/X401M/PS401M/X301T/PS301T/X201T/PS201T

Navigeringsautomatik

När KENWOODs navigeringssystem är anslutet, resulterar ett avbrott i ljudstyrningen i en tillfällig sänkning av ljudnivån.

OBS

Navigeringsfunktionen kan inte användas om inte telefonkabeln är ansluten till KENWOODs navigeringssystem.

Kontroll av externt slutsteg

Justera det externa slutstegets basförstärkning med huvudenheten.

Ändra basförstärkningsnivå:

- 1 Tryck på MENU-knappen i en sekund eller mer.
"MENU" visas när man har startat menyläget.
- 2 Tryck på knappen ►► i upprepade gånger tills kontrollfunktionen för externt slutsteg visas på displayen.
Tryck på knappen ◄◄ för att söka åt andra hållet.
Funktionens inställning indikeras av "AMP BASS Flat", "AMP

Grundfunktioner hos fjärrkontrollen för ratten

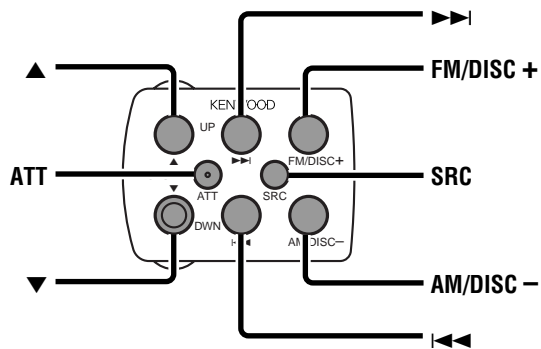

⚠ VARNING

För att förebygga skador, får inte fjärrkontrollen för ratten användas samtidigt som ratten vrids.

Montering och byte av litiumbatteriet:

Använd ett litiumbatteri (CR2025).

Sätt i batteriet med + och - polerna korrekt placerade enligt illustrationen.

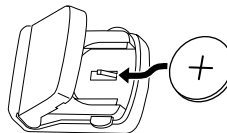

⚠ VARNING

Förvara litiumbatterier utom räckhåll för barn. Kontakta omedelbart läkare om batteriet har av någon anledning har svalts.

Grundfunktioner

- **SRC-knappen**
Varje gång du trycker på SRC-knappen växlas funktionen enligt följande:

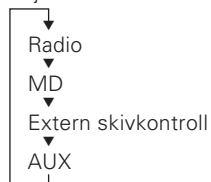

OBS

- Funktioner som inte kan användas hoppas över.
- Den externa skivkontrollens funktion varierar beroende på den enhet som är ansluten.

- **AUX-funktionen** finns enbart tillgänglig när växlar / AUX-adapter (KCA-S210A eller CA-C1AX) eller CD-växlare (KDC-CPS82 eller KDC-CX82) är ansluten till enheten.
I AUX-läget visas "AUX" på displayen.
När CA-C1AX används, byts AUX-funktionen ut mot den externa skivkontrollen.
- **VOLUME-knapparna**
Tryck på knappen ▲ för att höja volymen.
Tryck på knappen ▼ för att sänka volymen.
- **ATT-knappen**
Dämpar snabbt volymen. För att återgå till ursprunglig volym trycker man på knappen igen. Sänker man volymen hela vägen avbryter också dämpfunktionen.







Radioläget

- **TUNE-knapparna**
Tryck på knappen I◀◀ för att söka neråt (med förinställd stationssökning).
Tryck på knappen ▶▶I för att söka uppåt (med förinställd stationssökning).
- **FM-knappen**
Växlar mellan FM1-, FM2- och FM3-banden.
- **AM-knappen**
Växlar mellan MV- och LV-banden.

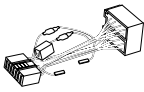
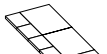
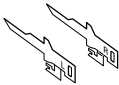
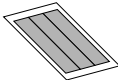
MD-/extern skivkontroll

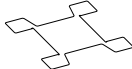
- **DISC-knapparna (för CD-växlare)**
Tryck på knappen AM/DISC− för att söka genom skivorna bakåt.
Tryck på knappen FM/DISC+ för att söka genom skivorna framåt.
- **TRACK-knapparna**
Tryck på knappen I◀◀ för att söka genom skivorna bakåt.
Tryck på knappen ▶▶I för att söka genom skivorna framåt.

Tillbehör

Utseende Antal	Utseende Antal
① 1	⑤ 1
② 1	⑥ 1
③ 1	⑦ 1
④ 1	⑧ 1
		⑨ 1

▲VARNING

Att använda andra tillbehör än de med enheten levererade kan resultera i skada på enheten. Var noga med att endast använda de medskickade tillbehören enligt ovan.

Installationsförfarande

1. För att motverka kortslutning skall bilens nyckel tas ur tändlåset och \ominus -anslutningen på batteriet demonteras.
2. Utför lämplig anslutning av in- och utgående kablar på varje enhet.
3. Anslut kabeln på kabelpiskan.
4. Ta anslutning B på kabelpiskan och anslut den till bilens högtalaranslutning.
5. Ta anslutning A på kabelpiskan och anslut den till bilens strömurtag.
6. Anslut kabelpiskans anslutning till enheten.
7. Installera enheten i bilen.
8. Montera tillbaka batteriets \ominus -anslutning.

9. För den manuella öppningsknappen så många gånger som du förinställt i menyn (se sid. 32) för att öppna frontpanelen. Tryck sedan på Reset-knappen.

▲VARNING

- Om din bil inte är förberedd för detta speciella anslutnings-system, kontakta din Kenwood återförsäljare.
- Använd enbart antennadapttrar (ISO-JASO) när antennkabeln har en ISO-anslutning.
- Kontrollera att alla kabelanslutningar är utförda på ett riktigt sätt och att kontakterna förts in så att de låsts ordentligt.
- Om din bils tändningslås inte har ett radioläge eller om enhetens strömförsörjning är inkopplad på en källa med konstant ström, exempelvis en batterikabel, sammankopplas inte enhetens ström med tändningen (dvs. enheten stängs inte av tillsammans med tändningen). Vill du att enheten skall stängas av samtidigt med tändningen, måste enhetens strömkabel anslutas till en källa som enbart är strömförande när tändningen är på.
- Om en säkring går, kontrollera först att inte någon kabel har orsakat kortslutningen. Byt sedan ut säkringen mot en ny med samma värde.
- Se till att bortkopplade kablar eller anslutningar inte kommer i kontakt med bilens metalldelar eller andra strömförande delar. För att motverka kortslutning skall heller inte kabeländarnas eller anslutningarnas skydd tas bort.
- Anslut högtalarkablarna korrekt till de motsvarande anslutningarna. Enheten kan skadas eller sluta fungera om du delar \ominus -kablarna och/eller jordar dem på någon av bilens metalldelar.
- När enheten är installerad, kontrollera att bromsljus, blinkers, torkare etc fungerar ordentligt.
- Isolera ej anslutna kablar med isoleringstejp eller liknande.
- Vissa CD-växlare måste anslutas via en konverteringskabel. Läs mer i sektionen "Säkerhetsföreskrifter".
- Om konsolen har ett lock måste enheten installeras så att framsidan inte kommer i kontakt med locket när den öppnas och stängs.
- Montera enheten så att monteringsvinkeln är 30° eller mindre.

Anslutning av kablar

Anslutningsguide		
Pinnummer för ISO-anlutningar	Kabelfärg	Funktion
Ström-anlutning		
A-4	Gul	Batteri
A-5	Blå/Vit	Strömstyrning
A-6	Orange/Vit	Dimmer
A-7	Röd	Tändning (radio)
A-8	Svart	Jord
Högtalar-anlutning		
B-1	Lila	Höger bak (+)
B-2	Lila/Svart	Höger bak (-)
B-3	Grå	Höger fram (+)
B-4	Grå/Svart	Höger fram (-)
B-5	Vit	Vänster fram (+)
B-6	Vit/Svart	Vänster fram (-)
B-7	Grön	Vänster bak (+)
B-8	Grön/Svart	Vänster bak (-)

Till "EXT.AMP.CONT."-anslutningen på slutsteg som har kontrollfunktion för externt slutsteg.

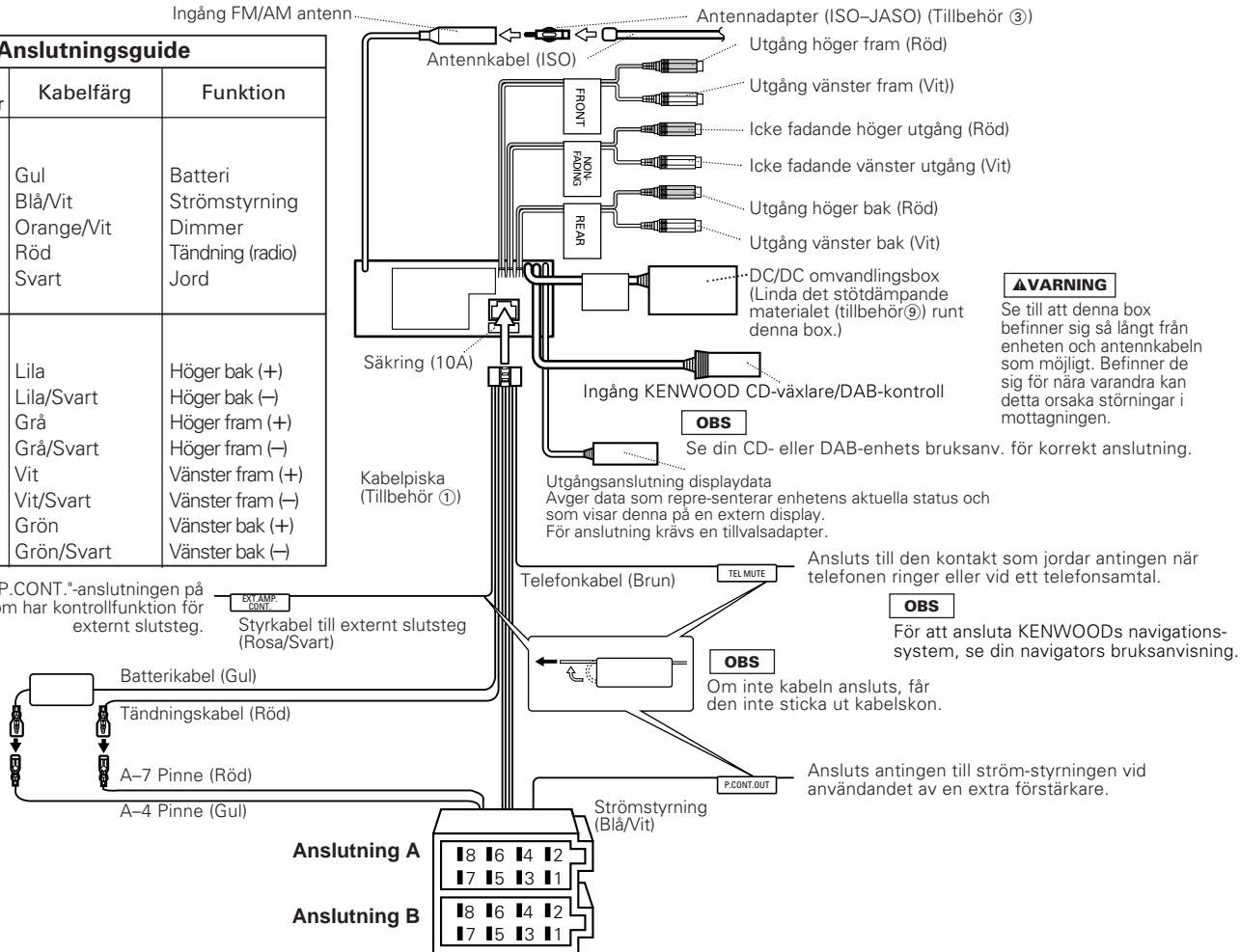

⚠ VARNING

Se till att denna box befinner sig så långt från enheten och antennkabeln som möjligt. Befinner de sig för nära varandra kan detta orsaka störningar i mottagningen.

OBS

Se din CD- eller DAB-enhets bruksanv. för korrekt anslutning.

OBS

För att ansluta KENWOODS navigations-system, se din navigators bruksanvisning.

OBS

Om inte kabeln ansluts, får den inte sticka ut kabelskon.

Anslutning A

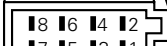

Anslutning B

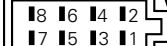

Anslutning av kablar

⚠ VARNING Anslutning av ISO-anlutningen (se sid. 37)

Pinnarnas placering i ISO-anlutningarna beror på vilken bilmodell du har. Var noga med att utföra korrekta anslutningar för att inte skada enheten.

Fabrikskopplingen av kabelpiskan beskrivs under 1 nedan. Om ISO-anlutningens pinnar är kopplade enligt beskrivningen under 2 eller 3, utför anslutningen enligt respektive skiss.

- 1 (Fabrikskoppling) A-7 pinnen (röd) i bilens ISO-anlutning är kopplad till tändningen och A-4 pinnen (gul) är kopplad till en konstant strömkälla.

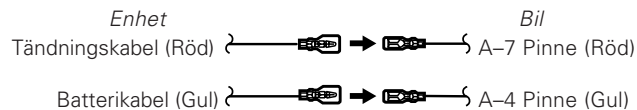

- 2 A-7 pinnen (röd) i bilens ISO-anlutning är kopplad till en konstant strömkälla och A-4 pinnen (gul) är kopplad till tändningen.

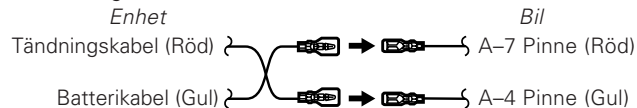

- 3 A-4 pinnen (gul) i bilens ISO-anlutning är inte kopplad till någonting medans A-7 pinnen (röd) är kopplad till en konstant strömkälla (eller så är både A-7 pinnen (röd) och A-4 pinnen (gul) är kopplad till en konstant strömkälla).

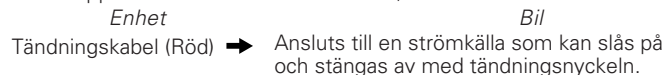

Installation

■ Installation

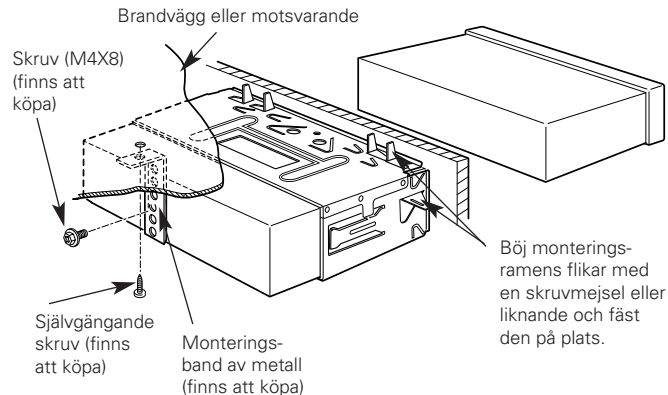

OBS

Kontrollera att enheten är stadigt monterad på plats. Sitter inte enheten stadigt kan det innebära att den inte fungerar korrekt (ljudet kan till exempel hoppa).

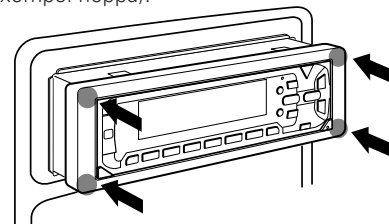

⚠ VARNING

För att montera enheten passar du in den i monteringsramen och trycker på platsargens fyra hörn. Tryck inte hårt på något annat ställe än hörnen. I annat fall kan problem som svårighet att öppna och stänga panelen uppkomma.

Ta bort enheten

■ Demontering av platsargen

För in demonteringsverktyget i platsargens urtag och dra den försiktigt till låset släpper.

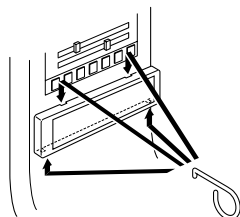

Tillbehör ④
Demonteringsverktyg

■ Ta bort enheten

1 Öppna frontpanelen.

OBES

När kontrollpanelen är gömd, är enheten fastlåst i monteringsramen, vilket gör det svårare att demontera enheten.

2 Läs avsnittet "Demontering av platsargen" och demontera sedan platsargen.

3 Demontera skruvarna (M4x8) på den bakre panelen.

4 För enligt illustrationen in demonteringsverktyget djupt med L på vänster sida och R på höger sida.

Skruv (M4X8)
(finns att köpa)

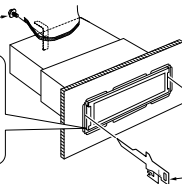
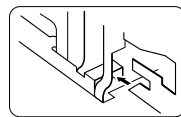

Tillbehör ②
Demonterings-
verktyg

5 Tryck uppåt med båda verktygen och dra enheten mot dig tills den är halvvägs ute. Enheten kan falla ut om du drar ut den helt.

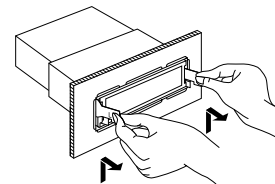

6 Dra med händerna ut enheten resten av vägen och var försiktig så att du inte tappar den.

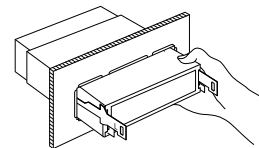

Montering av fjärrkontrollen för ratten

Monteringsexempel

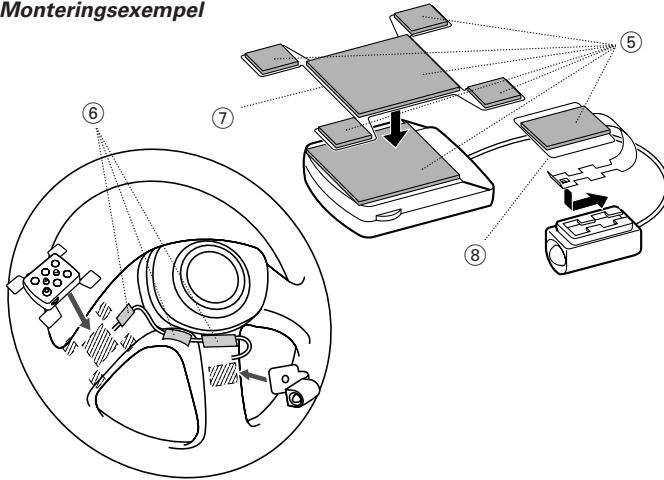

Fäst manöverdelen och den ljussändande delen av fjärrkontrollen enligt skissen ovan.

Kontrollera att de fästs så att de fungerar korrekt.

⚠VARNING

- Rengör nogga de ställen där fjärrkontrollens delar skall fästas.
- Om fästpunkterna är kalla, skall de värmas upp före monteringen.
- Placeringen skall väljas så att fjärrkontrollens delar inte kommer i vägen för normal användning av ratten.
- Fäst inte något på en ratt som innehåller en air bag.
- Innan sändaren slutgiltigt sätts fast, skall man kontrollera olika vinklar för att hitta en placering som ger en bra funktion.

Felsökningsguide

Det som verkar vara ett fel på enheten kan vara ett resultat av ett felaktigt handhavande eller en felaktig anslutning. Innan du ringer till service bör du först kontrollera följande tabell med möjliga problem.

PROBLEM	MÖJLIG ORSAK	LÖSNING
Strömmen slås inte på.	Säkringen har gått.	Kontrollera först eventuella kortslutningar av kablarna och byt sedan ut säkringen mot en ny med samma värde.
	Bilens tändningslås saknar radioläge.	Anslut samma kabel till tändningen som till batterikabeln.
Det hörs inget ljud eller volymen är låg.	Dämpningsfunktionen är på.	Stäng av dämpningsfunktionen.
	Fadningens och/eller balansens inställning är helt åt en sida.	Återställ inställningarna för fadning och/eller balans.
	De in- och utgående kablarna eller kabelpiskan är felaktigt anslutna.	Anslut in- och utgående kablar och/eller kabelpiskan korrekt. Se sektionen "Anslutning av kablar".
Det händer ingenting när man trycker på knapparna.	Enhetens mikrodator fungerar inte som den ska.	Tryck på enhetens reset-knapp (se sid. 4).
Ljudkvaliteten är dålig eller förvrängd.	En högtalarkabel kan ha skadats av en skruv i bilen.	Kontrollera högtalarkablarna.
	Högtalarna är inte korrekt anslutna.	Koppla om högtalarkablarna så att varje utgående anslutning är kopplad till olika högtalare.
Dålig radiomottagning.	Bilens antenn är inte utdragen.	Dra ut antennen helt.
	Antennens styrkabel är inte ansluten.	Anslut kabeln korrekt enligt anvisningarna i sektionen "Anslutning av kablar".
Minnet raderas när tändningen stängs av.	Batterikabeln har inte anslutits till rätt anslutning.	Anslut kabeln korrekt enligt anvisningarna i sektionen "Anslutning av kablar".
	Tändnings- och batterikablarna har inte anslutits korrekt.	Anslut kabeln korrekt enligt anvisningarna i sektionen "Anslutning av kablar".
Telefonautomatiken fungerar inte.	Kabeln för telefonautomatiken har inte anslutits korrekt.	Anslut kabeln korrekt enligt anvisningarna i sektionen "Anslutning av kablar".
Telefonautomatiken slås på trots att kabeln för telefonautomatiken inte är inkopplad.	Kabeln för telefonautomatiken kommer i kontakt med en av bilens metalldelar.	Se till att kabeln för telefonautomatiken inte längre kommer i kontakt med någon av bilens metalldelar.
MD-funktionen kan ej väljas.	Framsidan stängdes medans MD-skivan matades ur.	Tryck på urmatnings-knappen (▲) och sätt i MD-skivan på nytt.
MD-skivan kan inte sättas i.	Det finns redan en MD-skiva laddad.	Mata ur den för nu laddade MD-skivan och sätt i en ny.
MD-skivan laddas inte.	MD-skivan fördes inte in på rätt sätt eller så är den upp och ner.	Sätt i MD-skivan på rätt sätt.

Felsökningsguide

PROBLEM	MÖJLIG ORSAK	LÖSNING
MD-skivan laddas men kommer ut igen.	Det finns inget inspelat på MD-skivan.	Byt ut den mot en inspelad.
Ljudet hoppar.	Monteringsvinkeln överstiger 30°.	Justera vinkeln så att den blir mindre än 30°.
	Monteringen är inte stabil.	Montera enheten säkert. Om ljudet hoppar på samma ställe fast bilen står still, är det fel på MD-skivan.
Det hörs brus under uppspelningen.	MD-skivan är smutsig.	Om en annan MD-skiva kan spelas utan problem, är problemet inspelningen på MD-skivan.
Det valda spåret spelas inte.	Slumpvis uppspelning av en skiva har valts.	Stäng av den slumpvisa uppspelningsfunktionen.

Extern skivkontroll

PROBLEM	MÖJLIG ORSAK	LÖSNING
CD-kontrollfunktionen kan inte väljas.	Ingen kabel har anslutits till enhetens ingång för CD-växlare.	Anslut kabeln till enhetens ingång för CD-växlare.
Den valda CD-skivan spelas inte men en annan spelas i stället.	Den valda CD-skivan är mycket smutsig.	Rengör CD-skivan.
	Den valda CD-skivan ligger upp-och-ner.	Ladda CD-skivan med etikettsidan uppåt.
	CD-skivan är laddad på en annan plats än den valda.	Mata ur CD-växlarens magasin och kontrollera CD-skivans placering.
	CD-skivan är mycket repig.	Välj en annan CD-skiva i stället.
Ljudet hoppar.	Något kommer i kontakt med CD-växlaren.	Ta bort det som kommer i kontakt med CD-växlaren.
	CD-skivan är repig eller smutsig.	Om hoppet alltid inträffar på samma ställe på skivan, är det något fel på CD-skivan. Rengör CD-skivan.
Displayen visar att CD-växlaren spelas men det hörs inget ljud.	Enhetens mikrodator fungerar inte som den ska.	Tryck på enhetens reset-knapp (se sid. 4).
Det valda spåret spelas inte.	Slumpvis uppspelning av en skiva eller hela magasinet har valts.	Stäng av den slumpvisa uppspelningsfunktionen.

Om följande situationer uppstår, kontakta din närmaste serviceverkstad:

- Även om en skivväxlare är ansluten, aktiveras inte den externa skivkontrollen och "AUX" visas på displayen i växlarläget.
- Även då ingen enhet (KCA-S210A, CA-C1AX, KDC-CPS82 eller KDC-CX82) är ansluten, aktiveras AUX-läget när man byter funktion.

Följande meddelanden visas när vissa problem uppstår i ditt system. Följ de rekommenderade anvisningarna.

EJECT	Inget magasin har laddats i CD-växlaren. CD-växlarens magasin är inte helt laddat. ⇒ Ladda magasinet på rätt sätt. Det finns ingen CD-skiva i enheten. ⇒ Sätt i en CD-skiva.
NO DISC	Ingen CD-skiva har laddats i CD-växlarens magasin. ⇒ Ladda CD-växlarens magasin med en CD-skiva.
E-04	Ingen CD-skiva har laddats i CD-växlarens magasin. ⇒ Ladda CD-växlarens magasin med en CD-skiva. CD-skivan är mycket smutsig. CD-skivan ligger upp-och-ner. CD-skivan är väldigt repig. ⇒ Rengör CD-skivan och ladda den på rätt sätt.
BLANK	Det finns inget inspelat på MD-skivan. ⇒ Nästa MD-skiva spelas automatiskt.
NO TRACK	Det finns inga spår inspelade på MD-skivan trots att den har en titel. ⇒ Nästa MD-skiva spelas automatiskt.
NO PANEL	Frontpanelen på den slavenhet som anslutits till denna enhet har tagits bort. ⇒ Sätt tillbaka den.
E-77	Enhetsen fungerar inte normalt av någon anledning. ⇒ Tryck på enhetens reset-knapp. Om felkoden "E- 77" inte försvinner, kontakta närmaste serviceverkstad.
E-99	Det är något fel på CD-växlarens magasin eller så fungerar inte enheten som den ska av någon anledning. ⇒ Kontrollera CD-växlarens magasin och tryck sedan på enhetens reset-knapp. Om felkoden "E- 99" inte försvinner, kontakta närmaste serviceverkstad.
HOLD	Skyddskretsen i enheten aktiveras när temperaturen i CD-växlaren överstiger 60°C och stoppar alla funktioner. ⇒ Kyl ner enheten genom att öppna fönstren eller sätta på luftkonditioneringen. När temperaturen sjunker under 60°C återupptar CD-växlaren uppspelningen.
	Det finns inget inspelat på den MD-skiva som du försöker spela. ⇒ Byt ut den mot en som är inspelad. MD-spelaren fungerar inte korrekt. ⇒ Sätt i MD-skivan på nytt. Om MD-skivan inte kan matas ureller om displayen fortsätter att blinka även om MD-skivan har satts i på rätt sätt, stäng av strömmen och kontakta närmaste serviceverkstad.

Specifikationer

Specifikationerna kan ändras utan föregående meddelande.

FM-radiodelen

Frekvensområde (50 kHz steg)	87.5 MHz – 108.0 MHz
Känslighet (Usable) (S/B = 26dB)	0.7 μ V/75 Ω
Känslighet (Quieting) (S/B = 46dB)	1.6 μ V/75 Ω
Frekvensomfång (\pm 3.0 dB)	30 Hz – 15 kHz
Signal/brusförhållande (MONO)	65 dB
Selektivitet (DIN) (\pm 400 kHz)	\geq 80 dB
Stereoseparation (1 kHz)	35 dB

MV-radiodelen

Frekvensområde (9 kHz steg)	531 kHz – 1611 kHz
Känslighet (Usable) (S/B = 20dB)	25 μ V

LV-radiodelen

Frekvensområde	153 kHz – 281 kHz
Känslighet (Usable) (S/B = 20dB)	45 μ V

MD-spelaren

Laserdiod	GaAlAs (λ =780 nm)
Digitalt filter (D/A)	8 gångers översampling
D/A-omvandlare	1 Bit
Spindelns varvtal	400 – 900 rpm (CLV)
Svaj	Ej mätbart
Frekvensomfång (\pm 1 dB)	20 Hz – 20 kHz
Total harmonisk distorsion (1 kHz)	0.01 %
Signal/brusförhållande	90 dB (1 kHz)
Dynamiskt område	90 dB
Kanalseparation	85 dB

Förstärkardelen

Maximal uteffekt	44 W \times 4
Uteffekt (DIN 45324, +B=14.4 V)	28 W \times 4
Tonområde	
Bas:	100 Hz \pm 10 dB
Diskant:	10 kHz \pm 10 dB
Lågnivåutg. nivå/bel.	4000 mV/10 k Ω (vid uppsp. av CD)
Lågnivåutgångens impedans	80 Ω

Allmänt

Arbetsspänning	14.4 V (11 – 16 V tillåtet)
Strömförbrukning	10 A
Installationsmått (B \times H \times D)	182 \times 53 \times 162 mm
Vikt	1.9 kg

KENWOOD

AR Audio Svenska AB

Box 1528 - 60045 Norrköping
Tel : 011/10 85 25 - Fax : 011/10 85 20
E-mail : info@araudio.se

AudioNor A/S

Postboks 6577 Etterstad - 0607 Oslo
Tel. : 22 08 79 90 - Fax : 22 08 79 99
E-mail : audion@online.no

Kenwood Electronics Belgium N.V.

Mechelsesteenweg 418 - B-1980 Zaventem
Tel. : +32/2/7579060 - Fax : +32/2/7579140
E-mail : market@kenwood.be