

# KENWOOD

**KMD-D400**

3 + 1 MD-VÄXLARE

**BRUKSANVISNING**

KENWOOD CORPORATION



B64-1426-00 (SW)

## Innehåll

<b>Före användandet</b>	
Säkerhetsföreskrifter .....	2
<b>Hantering</b>	
Knappar och display .....	5
Uppspelning med MD-växlaren .....	6
Uppspelning av extra MD-skiva .....	7
Ändra spektrumanalysator-displayen .....	7
Menneysystem .....	8
Stölskyddande front .....	9
<b>Installation</b>	
Tillbehör .....	10
Installationsförfarande .....	10
Anslutningar .....	11
Installation .....	11
<b>Felsökningsguide</b> .....	13
<b>Specifikationer</b> .....	15

## Säkerhetsföreskrifter

### ⚠ VARNING

#### ***lakta följande föreskrifter för att motverka skada och/eller brand:***

- För in enheten hela vägen tills den är helt låst i rätt läge. I annat fall kan den flyga ur sitt läge vid kraftiga stötar.
- För att motverka kortslutning så får aldrig något av metall (t.ex. mynt eller metallverktyg) lämnas inne i apparaten.
- Börjar det ryka eller lukta konstigt om enheten, stäng omedelbart av strömmen och kontakta din återförsäljare.
- Var noga med att inte fastna med fingrarna mellan framsidan och enheten.
- Tappa eller utsätt inte enheten för kraftiga stötar.  
Enheten kan gå sönder eller spricka då den innehåller delar av glas.

US och övriga länders patent är licensierade från Dolby Laboratories Licensing Corporation.

## ⚠ VARNING

### **lakta följande föreskrifter för att motverka skada på maskinen:**

- Var noga med att jorda enheten till en negativ 12V likström.
- Öppna inte enhetens övre eller undre kåpa.
- Installera inte enheten där den kan utsättas för direkt solljus, stark värme eller fukt. Undvik också placering med mycket damm eller risk för vattenstänk.
- Lägg inte den borttagna framsidan eller dess fodral där de kan utsättas för direkt solljus, stark värme eller fukt. Undvik också placering med mycket damm eller risk för vattenstänk.
- Utsätt inte framsidan för stötar då det är en precisionsdel.
- För att motverka försämring, skall inte framsidans kontaktytor vidröras med fingrarna.
- Placera inga objekt mellan framsidan och enheten.
- Vid installationen får inga andra än de bifogade skruvarna användas. Användandet av felaktiga skruvar kan orsaka skada på enheten.

### **Märkning av produkter som använder laser (Gäller ej vissa länder)**

**CLASS 1  
LASER PRODUCT**

Etiketten är fäst på chassiet/höljet och anger att komponenten använder laserstrålar som har klassificerats som Klass 1. Detta innebär att enheten använder laserstrålar av en svagare klass. Det finns ingen risk för strålning på enhetens utsida.

**Inställningen av O-N-knappen varierar beroende på den huvudenhet som skall anslutas. De funktioner du utför och resultatet av dessa varierar beroende på O-N-knappens inställning. Se respektive funktionsbeskrivningar för knappens inställning på "O" respektive "N".**

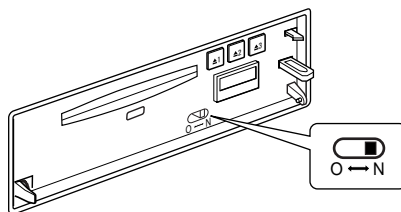

### **Rengöring**

Om framsidan blir smutsig, stäng av strömmen och torka av den med en torr silikon trasa eller en mjuk trasa.

## ⚠ VARNING

Torka inte av panelen med en styv trasa eller en som är fuktad med lösningsmedel som thinner eller alkohol. De kan repa ytan och/eller orsaka att bokstäverna lossnar.

### **Rengöring av framsidans kontaktytor**

Om framsidans kontaktytor blir smutsiga kan de torkas av med en torr mjuk trasa.

### **Imma på linsen**

Direkt efter att bilens värme slagits på i kall väderlek, kan kondens bildas på linsen i MD-spelaren. Detta kallas imma på linsen och detta kan orsaka att MD-skivor blir omöjliga att spela. Skulle det uppstå imma på linsen skall man ta ur skivan och vänta tills kondensen har avdunstat. Om inte enheten fungerar normalt efter ett tag skall du kontakta din Kenwood återförsäljare.

## Säkerhetsföreskrifter

### VIKTIG INFORMATION

Denna enhet är INTE utformat för att anslutas direkt till kontrollenheter som är tillverkade och sålda före 1994. Om den används tillsammans med sådana enheter, måste tillvalet CA-SD200 (såljs separat) användas.

### UNDERLÅTENHET ATT FÖLJA DESSA INSTRUKTIONER KAN ORSAKA SKADA PÅ DENNA ENHET OCH KONTROLL-ENHETEN.

#### Hantera MD-skivor

- MD-skivans skydd är utformat så att det inte kan öppnas. Om det tvingas upp, skadas kassetten och MD-skivan kan inte längre användas. Om skyddet av någon anledning öppnats, skall man vara noga med att inte röra den inspelningsbara delen med fingarna.

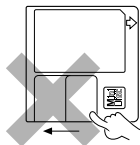

Att inte följa detta, orsakar att ljudet hoppar.

- Använd inte en MD-skiva vars etikett är uppfläkt. Användning av en MD-skiva med uppfläkt eller lossnad etikett kan medföra problem, så som att etiketten lossnar inne i spelaren och MD-skivan inte kan matas ur.
- Torka bort smuts eller damm från kassetten med en mjuk trasa före användning. Speciellt kan användning av en oljig kassett orsaka svårigheter att både ladda och mata ur den. (Var vid rengöringen noga med att inte öppna skyddet.)
- Lämna inte MD-skivan i enheten längre perioder. Den urmatade MD-skivan skall förvaras i sitt fodral.
- Lämna inte MD-skivan där den utsätts för direkt solljus (så som på instrumentpanelen) eller på platser som kan nå höga temperaturer. MD-skivans kassett kan missformas och kan inte längre användas.
- MD-skivor ämnade för data kan inte användas. Använd MD-skivor avsedda för musik.
- Använd inte rengöringsmedel för linsen. Dessa orsakar fel.

## Knappar och display

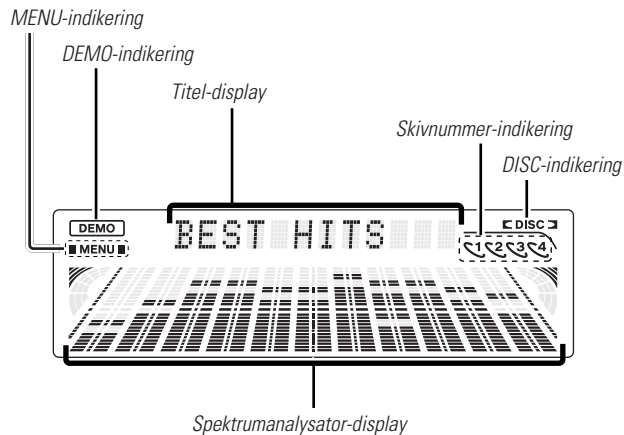
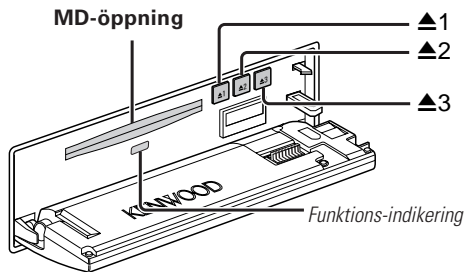
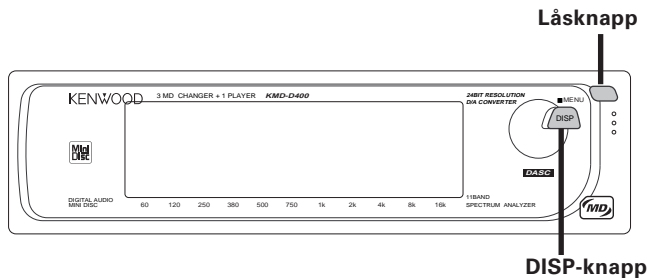

## Hantering

### Uppspelning med MD-växlaren

#### Att ladda MD-skivor i huvudenheten:

- 1 För in den första MD-skivan i öppningen.  
Den första MD-skivan läggs i uppspelningsläget.
- 2 För in den andra MD-skivan i öppningen.  
Den andra MD-skivan läggs i lagringsläge 2.
- 3 För in den tredje MD-skivan i öppningen.  
Den tredje MD-skivan läggs i lagringsläge 3.

#### OBS

- ▲ knapparna ändrar färg i enlighet med funktionsstatus enligt följande.  
Om en skiva finns i lagringsläget:  
▲ knappen som motsvarar skivnumret lyser rött.  
Om ingen skiva finns i lagringsläget:  
▲ knappen som motsvarar skivnumret lyser grönt.
- En MD-skiva kan inte laddas då funktions-indikeringen är röd. Vänta tills den växlar till grönt och för sedan in MD-skivan.
- När en MD-skiva laddas, kommer den att lagras under det lägsta lediga skivnumret. Om till exempel både lagringsläge 1 och 2 är tomma, kommer den införda skivan att lagras som nummer 1.

#### Att spela upp en MD-skiva:

Välj skivväxlarfunktionen på huvudenheten.

#### OBS

- Om ditt system är anslutet till en huvudenhet som marknadsförs under 1999 eller senare (gäller ej vissa modeller), kommer den att automatiskt växla till uppspelningsfunktionen för MD när den första MD-skivan laddas, även om det finns andra musikkällor.
- ▲ knappen som motsvarar den MD-skiva som för närvarande spelas upp kommer att blinka rött.

#### Att växla MD-skiva:

Välj skivnumret med huvudenhetens DISC+ eller DISC-knappar.

Skiva nummer 1 spelas: indikeringen  blinkar

Skiva nummer 2 spelas: indikeringen  blinkar

Skiva nummer 2 spelas: indikeringen  blinkar

#### Att lagra en MD-skiva:

Tryck på en av knapparna ▲1 - ▲3 i minst en sekund.

Den MD-skiva som för närvarande spelas upp kommer att lagras i motsvarande lagringsläge.

#### OBS

När en MD-skiva har lagrats i ett lagringsläge, kommer enheten att ställas i något av lägena nedan, beroende på typen av ansluten huvudenhet.

Huvudenheter som marknadsförts under 1998 eller tidigare: Systemet står kvar i stoppläget.

Huvudenheter som marknadsförs under 1999 eller senare (gäller ej vissa modeller):

Systemet växlas till radioläget.

#### Att mata ut en MD-skiva:

Tryck på den knapp ▲1 - ▲3 som motsvarar den skiva som du vill mata ut.

#### OBS

▲ knappen som motsvarar den MD-skiva som matas ut kommer att blinka grönt.

#### OBS

När O-N-knappen är inställd på "O", visas texten "NO NAME" på displayen om huvudenhetens skivväxlarläge är aktiverat, men DNPS-funktionen (Disc Name Pre-Set) kan inte användas på MD-skivan.

## Uppspelning av extra MD-skiva

Även då tre MD-skivor har laddats i enheten, kan ytterligare en MD-skiva spelas som den extra MD-skivan.

**Att spela upp den extra MD-skivan (en fjärde MD-skiva):**

- 1 Tryck på någon av ▲1 - ▲3 knapparna i minst en sekund. Den MD-skiva som för närvarande finns i uppspelningsläget kommer nu att lagras i lagringsläget.
- 2 För in MD-skivan i öppningen. Skivan läggs i uppspelningsläget. Indikeringen  blinkar och uppspelningen av skivan startas.

### OBS

- Under uppspelningen av den extra MD-skivan, kommer knapparna ▲1 till ▲3 att blinka rött.
- En MD-skiva kan inte laddas när funktions-indikeringen är röd. Vänta tills den blir grön och för sedan in MD-skivan.
- När en extra MD-skiva har laddats i enheten, kan inte skivorna växlas. Dessutom kan inte skivgranskningen eller den slumpvisa uppspelningen av magasinet slås på/stängas av från huvudenheten.
- När den extra MD-skivan spelas upp, fungerar skivrepetitionen men den kan inte avaktiveras från huvudenheten.

**Att mata ut den extra MD-skivan:**

Tryck på någon av knapparna ▲1 - ▲3.

### OBS

När den extra MD-skivan matas ut, kommer knapparna ▲1 till ▲3 att blinka grönt.

## Ändra spektrumanalysator-displayen

Du kan välja display för att även njuta visuellt av musiken.

**Funktioner för inställningen "N":**

Varje gång du trycker på DISP-knappen, ändras spektrumanalysator-displayen enligt följande:

**Funktioner för inställningen "O":**

- 1 Välj uppspelningsläget för MD.
- 2 Varje gång du trycker på DISP-knappen, ändras spektrumanalysator-displayen enligt följande:

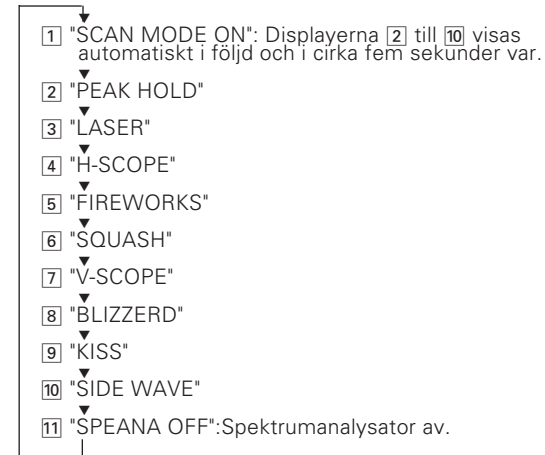

### OBS

- Spektrumanalysens namn visas inte under det att skivans eller spårets namn visas.
- Under funktion [1], kommer DEMO-indikeringen att lysa.

## Hantering

### Menysystem

För att kunna erbjuda flera funktioner, finns ett funktionsinställningssystem där man utför olika inställningar. Tryck på DISP-knappen för att aktivera inställningsläget för att där se och ställa in respektive funktion.

- 1 Välj uppspelningsläget för MD.
- 2 Tryck på DISP-knappen i minst en sekund för att aktivera funktionsinställningsläget.
- 3 Tryck på antingen ◀◀ eller ▶▶ knappen på huvudenheten. Varje gång knappen trycks, växlas inställningsläget enligt följande:

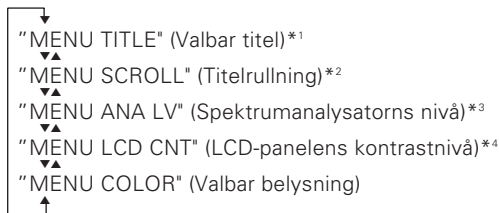

- 4 Tryck på huvudenhetens DISC+ eller DISC- knapp. Se tabellen för justering av den funktion som visas.
- 5 Tryck på DISP-knappen för att avsluta inställningsläget.

### Tabell över justeringslägen

Justeringsläge (Display)	Kontrollknapparnas funktion	
	DISC+ knappen	DISC- knappen
Valbar titel*1 ("TITLE")	↗ Analysnamn ("ANA") ↔ Skivnamn ("DISC") ↖ ↔ Spår titel ("TRACK") ↔	
Titelrullning*2 ("SCROLL")	Automatisk rullning ("AUTO") ↔ Off ("OFF")	
Analysnivå*3 ("ANA LV")	Spektrumanalysatorns nivå ökas.	Spektrumanalysatorns nivå minskas.
LCD-panelens kontrastnivå*4 ("LCD CNT")	Inställningens värde ökas.	Inställningens värde minskas.
Valbar belysning ("COLOR")	Grön ("GREEN") ↔ Röd ("AMBER")	

#### OBS

- \*1: Spektrumanalysens namn visas inte under det att skivans eller spårets namn visas.
- \*2:
  - Även då systemet är inställt på "OFF", kommer titeln att visas rullande en gång på displayen om spåret eller skivan växlas.
  - Analysnamnet visas alltid rullande på displayen.
- \*3: Volymen varierar i enlighet med huvudenhetens volymnivå, så ställ in volymnivån till normalläget på huvudenheten innan denna nivå justeras.
- \*4: Kontrasten på spektrumanalysator-displayen kan inte justeras.



## Stölskyddande front

Enhetens front kan tas bort och är lätt att ta med sig, vilket hjälper till att motverka stöld.

### Borttagning av fronten:

Tryck på låsknappen för att öppna fronten.

När den är öppen, drar du den åt ena sidan samtidigt som du drar den utåt för att sedan ta bort den.

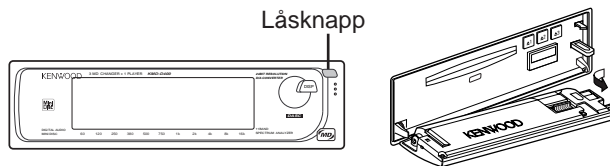

### OBS

- Om kontrollerna inte vidrörs på 5 minuter eller mer efter att fronten öppnats eller tagits bort, stoppas uppspelningen av skivan automatiskt. (En varningston börjar höras 30 sekunder innan uppspelningen stoppas automatiskt.)
- Framsidan är en precisionsdel och kan skadas av slag eller stötar. Förvara därför framsidan i det speciella fodralet när den är borttagen.
- Lägg inte den borttagna framsidan eller dess fodral där de kan utsättas för direkt solljus, stark värme eller fukt. Undvik också placering med mycket damm eller risk för vattenstänk.

### Montering av fronten:

Håll fronten så som den skall sitta på enheten och tryck fast den tills den låses på plats.

Med fronten på plats kan man åter använda enheten.

### OBS

Är det svårt att montera fronten riktar man in urtaget på frontens vänstra sida med styrningen på enheten och lås den sedan.

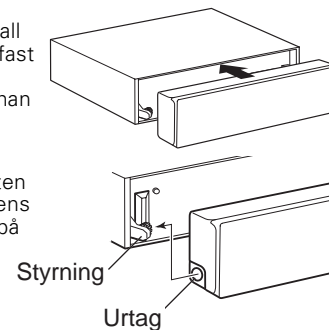

**Tillbehör**

Utseende

..... Antal

①

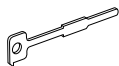

.....2

②



.....1

③



.....2

**▲VARNING**

Att använda andra tillbehör än de med enheten levererade kan resultera i skada på enheten. Var noga med att endast använda de medskickade tillbehören enligt ovan.

Utseende

..... Antal

④



.....1

**Installationsförfarande**

**O-N-knappen skall ställas in i enlighet med såväl den huvudenhet som används som de anslutna modellerna.**

Om huvudenheten är kompatibel med "N"-funktionen, skall O-N-knappen ställas i läge "N". Om den inte är kompatibel med "N"-funktionen, skall O-N-knappen ställas i läge "O" då "N"-funktionen ej är tillgänglig. Fabriksinställningen är "N". (Se sid. 3)

1. För att motverka kortslutning skall bilens nyckel tas ur tändlåset och ⊖-anslutningen på batteriet demonteras.
2. Ställ in O-N-knappen i enlighet med huvudenheten.
3. Anslut ingångskablarna för högtalare till kabeln för främre högtalare i huvudenhetens kabelpiska.
4. Anslut kontrollkabeln till kontrollanslutningen.
5. Installera enheten i din bil.
6. Montera tillbaka batteriets ⊖-anslutning.
7. Tryck på huvudenhetens reset-knapp.

**▲VARNING**

- Anslut inte växlarkontrollkabeln när huvudenheten är påslagen.
- Var noga med att trycka på reset-knappen efter installationen.
- Man kan avgöra om huvudenheten är kompatibel med "N"-funktionen eller inte genom att läsa dess bruksanvisning (beskrivningen av skivkontrollfunktionen etc.).
- Om denna enhet är ansluten via växlingsboxen KCA-S200, skall O-N-knappen ställas i läge "O".
- Se till att bortkopplade kablar eller anslutningar inte kommer i kontakt med bilens metalledar eller andra strömförande delar. För att motverka kortslutning skall heller inte kabeländarnas eller anslutningarnas skydd tas bort.
- När enheten är installerad, kontrollera att bromsljus, blinkers, torkare etc fungerar ordentligt.
- Montera enheten så att monteringsvinkeln är 30° eller mindre.

## Anslutningar

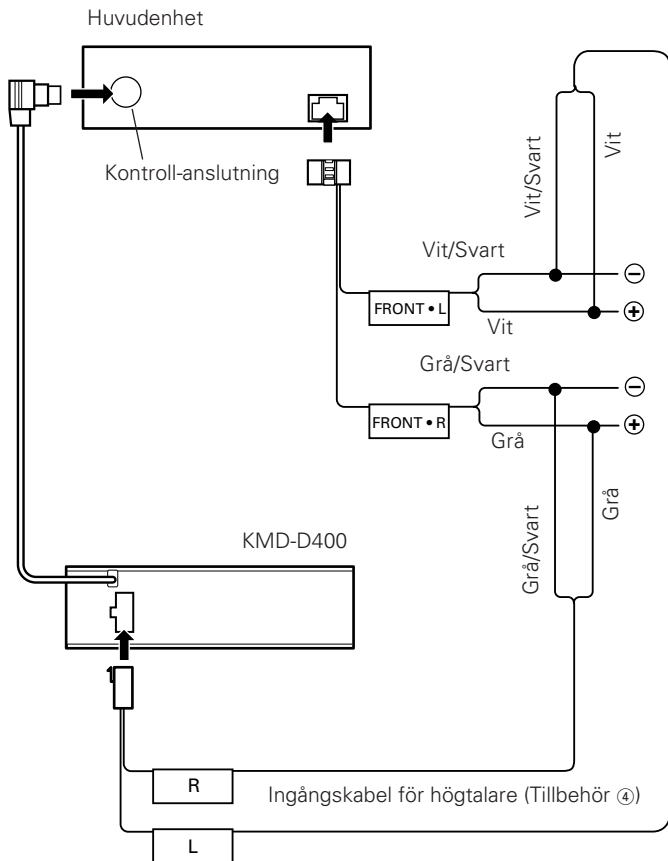

### ⚠ VARNING

Om ingångskabeln för högtalare inte är ansluten eller är felaktigt ansluten, kommer inte spektrumanalysatorn att visas.

## Installation

### ■ Installation

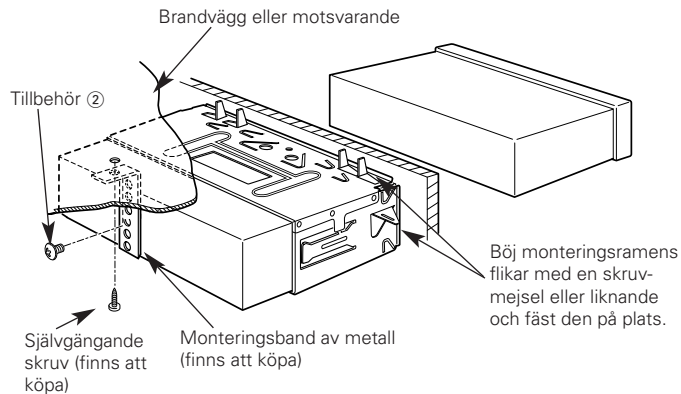

### I bilar som inte har ett utrymme i mittkonsollen för montering av en bilstereo:

Använd mellanlägg ③ för att montera ihop de bägge enheterna på ett sådant sätt att de är korrekt i linje, både i djupled och sidled.

I bilar utan mittkonsoll

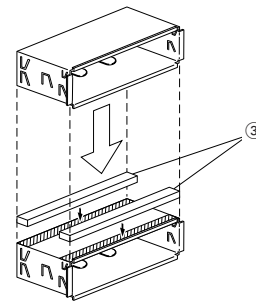
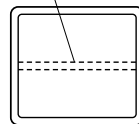

## Installation

### ■ Demontering av plastramen

- 1 Sätt i demonteringsverktygets hakar i de två nedre låsen och ta bort dessa.  
För ramen neråt och dra den framåt enligt skissen.

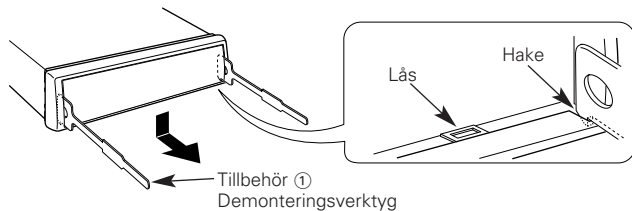

- 2 När den nedre delen är borttagen kan de två övre låsen hakas ur.

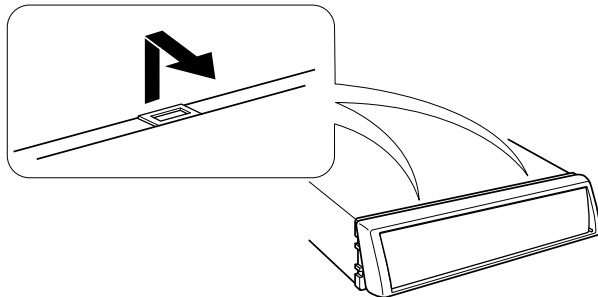

#### OBS

Ramen kan demonteras på samma sätt men med den övre sidan först.

### ■ Ta bort enheten

- 1 Demontera plastramen enligt beskrivningen i sektionen "Demontera plastramen".
- 2 Demontera sexkantskruvarna med brickor (M4x8) på panelen.
- 3 För in de två demonteringsverktygen i skårorna på varje sida enligt skissen.

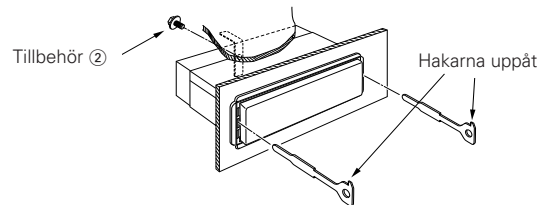

- 4 Tryck ner demonteringsverktygen mot undersidan och dra ut enheten till hälften under tiden som du pressar verktygen inåt.

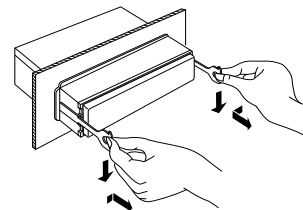

#### AVARNING

Akta dig så att du inte skadar dig på demonteringsverktygens hakar.

- 5 Med händerna drar du ut enheten resten av vägen. Var försiktig så att du inte tappar den.

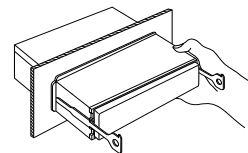

## Felsökningsguide

Det som verkar vara ett fel på enheten kan vara ett resultat av ett felaktigt handhavande eller en felaktig anslutning. Innan du ringer till service bör du först kontrollera följande tabell med möjliga problem.

PROBLEM	MÖJLIG ORSAK	LÖSNING
Skivkontrollfunktionen kan inte väljas.	Ingen kabel har anslutits till enhetens ingång för skivväxlare.	Anslut kabeln till enhetens ingång för skivväxlare.
Skivan kan inte växlas.	Fyra MD-skivor har laddats i enheten.	Mata ut den MD-skiva som för närvarande spelas.
Det hörs inget ljud eller volymen är låg.	Dämpningsfunktionen är på.	Stäng av dämpningsfunktionen.
	Fadningens och/eller balansens inställning är helt åt en sida.	Återställ inställningarna för fadning och/eller balans.
	5 minuter har gått sedan fronten öppnades.	När 5 minuter förlupit efter att fronten öppnats, stoppas uppspelningen av skivan automatiskt.
Spektrumanalysatorn visas inte.	Ingångskabeln för högtalare är inte ansluten.	Se avsnittet "Anslutningar" och anslut kabeln korrekt.
	Fadningens inställning är helt bakåt.	Justera fadningens inställning på huvudenheten till mittenläget.
	Analysatorns nivå har ställts in för lågt.	Justera till en högre nivå.
	Volymen är för låg.	Öka volymen eller justera analysatorns nivå till en högre nivå.
Det händer ingenting när man trycker på knapparna.	Enhetens mikrodator fungerar inte som den ska.	Tryck på huvudenhetens reset-knapp.
MD-skivan kan inte laddas.	Det finns redan en MD-skiva laddad.	Mata ut den för närvarande laddade MD-skivan och för sedan in den nya.
MD-skivan laddas inte	MD-skivan är vänd åt fel håll när den förs in.	Vänd MD-skivan åt rätt håll och för in den.
MD-skivan laddas men matas ut igen.	Det finns inget inspelat på MD-skivan.	Byt ut MD-skivan mot en som spelats in.
Ett spår spelas inte.	Slumpvis uppspelning har valts.	Stäng av den slumpvisa uppspelningsfunktionen.
Systemets menyfunktion aktiveras inte.	Systemets uppspelningsfunktion för MD är inte aktiverad.	Om huvudenhetens uppspelningsfunktion för MD inte är aktiverad, kan inte menyfunktionen aktiveras.

Följande meddelanden visas när vissa problem uppstår i ditt system. Följ de rekommenderade anvisningarna.

NO PANEL E-30	Fronten på enheten har tagits bort. ⇒ Sätt tillbaka den.
BLANK	Det finns inte något inspelat på MD-skivan. ⇒ Nästa MD-skiva kommer automatiskt att spelas upp.
NO TRACK	Det finns inte några spår inspelade på MD-skivan men den har en titel. ⇒ Nästa MD-skiva kommer automatiskt att spelas upp.
E-99	Enheten fungerar inte normalt av någon anledning. ⇒ Tryck på enhetens reset-knapp. Om felkoden "E- 99" inte försvinner, kontakta närmaste serviceverkstad.
E-0d HOLD	Skyddskretsen i enheten aktiveras när temperaturen i MD-spelaren överstiger 60°C och stoppar alla funktioner. ⇒ Kyl ner enheten genom att öppna fönstren eller sätta på luftkonditioneringen. När temperaturen sjunker under 60°C återupptar MD-spelaren uppspelningen.

## Specifikationer

Specifikationerna kan ändras utan föregående meddelande.

### **MD-spelaren**

Laserdiod .....	GaAlAs ( $\lambda=760$ nm)
Digitalt filter (D/A) .....	8 gångers översampling
D/A-omvandlare .....	24 Bit
Frekvensomfång ( $\pm 1$ dB) .....	5 Hz – 20 kHz
Total harmonisk distorsion (1 kHz) .....	0.005 %
Signal/brusförhållande .....	100 dB (1 kHz)
Dynamiskt område .....	96 dB
Kanalseparation .....	90 dB
Spindelns varvtal .....	400 – 900 rpm
Svaj .....	Ej mätbart

### **Allmänt**

Arbetsspänning .....	14.4 V (11 – 16 V tillåtet)
Strömförbrukning .....	0.8 A
Installationsmått (B x H x D) .....	182 x 50 x 154 mm
Vikt .....	1.4 kg

# KENWOOD

---

## **AR Audio Svenska AB**

Box 1528 - 60045 Norrköping  
Tel : 011/10 85 25 - Fax : 011/10 85 20  
E-mail : info@araudio.se

## **AudioNor A/S**

Postboks 6577 Etterstad - 0607 Oslo  
Tel. : 22 08 79 90 - Fax : 22 08 79 99  
E-mail : audion@online.no

## **Kenwood Electronics Belgium N.V.**

Mechelsesteenweg 418 - B-1980 Zaventem  
Tel. : +32/2/7579060 - Fax : +32/2/7579140  
E-mail : market@kenwood.be