

KENWOOD

KRC-PS1077R

KRC-977R

KRC-877R

KRC-877W

KRC-777R

KASSETT-RECEIVER

BRUKSANVISNING

KENWOOD CORPORATION

Innehåll

Före användning

Säkerhetsföreskrifter	3
-----------------------------	---

Grundfunktioner

Volym	5
Ström	6
Byta funktioner	7
Dämpare	7
Loudness	7
Menysystemet	8

Radiodelens egenskaper

Välja sökfunktion	9
Sökning	10
Lokal sökfunktion	10
Minne för förinställda stationer	10
Automatisk minnesprogrammering	10
Sökning av förinställda stationer med stationsnamnet	11
Mono-mottagning	12
Kenwood intelligent Twin IF (K2I)	12

RDS egenskaper

RDS (Radio Data System)	13
EON (Enhanced Other Network)	13
Larm	13
AF-funktionen (Alternative Frequency)	13
Begränsning av RDS-region (Region Restrict Function)	14
Trafikinformation	14
Automatisk TP sökfunktion	14
Förinställning av volymen för trafikinformation/nyheter	15
Radio Text	15
Textrullning	16
Programtypfunktionen (PTY)	16
Nyhetsfunktionens inställning med PTY nyhetspaus	18

Kassettbandspelarens egenskaper

Uppspelning av kassettband	19
Snabbspolning framåt och bakåt	20
Använda Dolby B/C brusreducering	20
Använda Dolby B brusreducering	20
Byta bandtyper	20
Använda DPSS (Direct Programme Search System)	20
Pauseliminering	21
Repetition	21
Bandräkneverk	21

Externa skivkontrollens egenskaper

Uppspelning av CD-skivor	22
--------------------------------	----

Byta display för skivorna	23
Snabbspelning framåt och bakåt	23
Spårsökning	24
Skivsökning	24
Repetition av spår/skiva	24
Spårgranskning	24
Skivgranskning	25
Slumpvis uppspelning	25
Slumpvis uppspelning av magasinet	26
Förinställning av skivnamn	26
Sökning på skivnamn (DNPP)	27
Text-/titelrullning	28

Övriga egenskaper

Inställning av den manuella öppningsknappen	29
Ljudinställning	30
Mask Key	31
Ändra grafisk display	32
Ändra spektrumanalysator-displayen	32
Ändra display	32
Vinkeljustering av fronten	33
Black Mask	33
Inställning av klockan	34
Dimmer	34
Automatisk dimmer	35
Telefonautomatik	35
Navigeringsautomatik	35
Val av belysning	35
Knappljud	36
Växla lågnivå	36
Kontrastjustering	36
Dual Zone-systemet	37
Kontroll av externt slutsteg	37

Grundfunktioner hos fjärrkontrollen för ratten.....38

Installation

Tillbehör	40
Installationsförfarande	40
Anslutning av kablar	41
Installation	42
Demontering av enheten	43
Montering av fjärrkontrollen för ratten	44

Felsökningsguide.....45

Specifikationer.....48

⚠ VARNING

lakta följande föreskrifter för att motverka skada och eller brand:

- För in enheten hela vägen tills den är helt låst i rätt läge. I annat fall kan den flyga ur sitt läge vid kraftiga stötar.
- Vid utbyggnad av tändnings- eller ström/jordkablar, skall du vara noga med att använda kablar som är ämnade för bilmontage eller kablar med en area på minst 0.75 mm² (AWG18), för att motverka försämring och skada på höljet.
- För att motverka kortslutning så får aldrig något av metall (t.ex. mynt eller metallverktyg) lämnas inne i apparaten.
- Börjar det ryka eller lukta konstigt om enheten, stäng omedelbart av strömmen och kontakta din återförsäljare.
- Var noga med att inte fastna med fingrarna mellan framsidan och enheten.
- Tappa eller utsätt inte enheten för kraftiga stötar.
Enheten kan gå sönder eller spricka då den innehåller delar av glas.
- Rör inte vätskan med de flytande kristallerna om LCD-displayen är skadad eller sprucken. Vätskan kan vara skadlig för din hälsa eller till och med dödlig.
Om vätskan kommer i kontakt med din kropp eller dina kläder, skall du omedelbart tvätta bort den med tvål och vatten.

⚠ VARNING

lakta följande föreskrifter för att motverka skada på maskinen:

- Var noga med att jorda enheten till en negativ 12V likström.
- Öppna inte enhetens övre eller undre kåpa.
- Installera inte enheten där den kan utsättas för direkt solljus, stark värme eller fukt. Undvik också placering med mycket damm eller risk för vattenstänk.
- Utsätt inte fronten för stötar då det är en precisionsdel.
- En säkring får endast ersättas av en ny med motsvarande värde. En felaktig säkring kan orsaka att enheten inte fungerar korrekt.
- För att motverka kortslutning vid säkringsbyte, skall först strömkabeln kopplas bort.
- Placera inga objekt mellan fronten och enheten.
- Vid installationen får inga andra än de bifogade skruvarna användas. Användandet av felaktiga skruvar kan orsaka skada på enheten.

VIKTIG INFORMATION

Du kan inte direkt ansluta enheten till följande CD-växlare. Vill man använda äldre CD-växlare tillsammans med enheten, skall man följa anvisningarna nedan för respektive modell av CD-växlare:

• **KDC-C200 / KDC-C300 / KDC-C400**

Använd förlängningskabeln och kontrollboxen som är monterad på CD-växlaren tillsammans med konverteringskabeln CA-DS100.

• **KDC-C301 / KDC-C600 / KDC-C800 / KDC-C601 / KDC-C401**

Använd förlängningskabeln som är monterad på CD-växlaren tillsammans med konverteringskabeln CA-DS100.

• **KDC-C100 / KDC-C302 / C205 / C705 / CD-växlare av andra fabrikat**

Kan ej användas tillsammans med denna modell.

⚠ VARNING

Du kan skada både din enhet och CD-växlaren om du inte ansluter dem korrekt.

Säkerhetsföreskrifter

OBS

- Kontakta din Kenwood återförsäljare vid installationsproblem.
- Om inte enheten fungerar korrekt, tryck på RESET-knappen. När framsidan inte syns, tryck på "den tryckkänsliga punkten" på framsidans baksida (se illustrationen på sid. 9) för att återställa den. Enheten återgår till fabriksinställningarna när man trycker på RESET-knappen. Om den fortfarande inte fungerar korrekt efter att man tryckt på RESET-knappen, kontakta din lokala KENWOOD återförsäljare.
- Om inte CD-växlaren fungerar korrekt, kontrollera först CD-växlaren och tryck sedan på reset-knappen. Enheten återgår då till den ursprungliga konfigurationen.

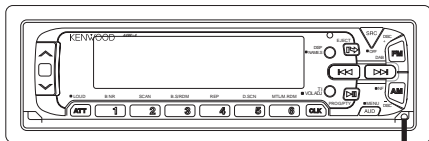

Reset-knapp

- Tecknen på LCD-displayen kan vara svåra att läsa vid temperaturer under 5 °C.

*Dolby brusreducering tillverkas under licens från Dolby Laboratories Licensing Corporation.
"DOLBY" och dubbel-D symbolen är varumärken som tillhör Dolby Laboratories Licensing Corporation.*

Mask key

Om du en gång har sänt signalen från Mask Key till enheten, måste du på nytt sända signalen varje gång enheten har varit bortkopplad från batteriet. Denna funktion motverkar stöld.

När enheten används för första gången: För att avaktivera demonstrationsläget, måste man trycka på sändarknappen för att sända Mask key-signalen till enheten. Om detta inte utförs, kommer enhetens kontrollpanel att på nytt öppnas inom två sekunder även om bilens tändning är avstängd.

⚠ VARNING

Tappa inte bort "Mask Key".

Om strömmen kopplas bort från enheten, kan dess funktion återställas enbart med Mask Key-signalen.

"Mask Key" erfordras även vid service och reparationer.

OBS

Om du skickar in en produkt som har mask key-funktionen, måste alltid Mask Key bifogas enheten.

Rengöring

Om framsidan blir smutsig, stäng av strömmen och torka av den med en torr silikontrasa eller en mjuk trasa.

⚠ VARNING

Torka inte av panelen med en styv trasa eller en som är fuktad med lösningsmedel som thinner eller alkohol. De kan repa ytan och/eller orsaka att bokstäverna lossnar.

Rengöring av tonhuvudet

När du har använt bandspelaren en längre period har magnetiskt pulver och damm samlats på tonhuvudet, vilket orsakar försämrad ljudkvalitet. Rengör tonhuvudet med ett rengöringsband eller rengöringssats ämnad för bilstereosystem.

Hantering av kassetband

- Spela inte kassetter vars band har blivit slaka. använd i dessa fall en penna eller liknande för att rulla upp bandet hårdare på spolarna. Att spela slaka kassetband kan medföra att bandet trasslar in sig i drag- och/eller klämrollarna vilket i sin tur orsakar problem.
- Spela inte deformerade kassetter och inte heller kassetter vars etikett håller på att lossa då detta kan orsaka fel i enheten.
- Lämna inte band på varma ställen som instrumentpanelen, andra ställen som utsätts för direkt solljus eller nära värmeutblås. De kan deformera kassetten.
- Undvik att använda extremt långa kassetband, exempelvis ett 100 minuter långt band. Sådana band är mycket tunna och fastnar lätt runt klämrollarna eller andra inre delar av bandspelaren, vilket orsakar fel.
- Ta ur kassetten ur bandspelaren när du inte skall lyssna på det på ett tag. Lämna du bandet i enheten för länge, orsakar detta att bandet fastnar på tonhuvudet, vilket orsakar fel.

Grundfunktioner

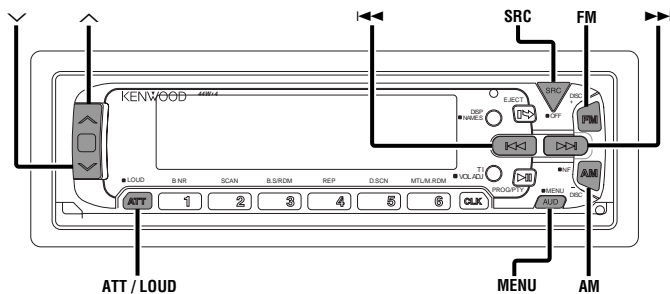

Volym

Höja volymen:

Tryck på knappen märkt \wedge för att höja volymen.

Sänka volymen:

Tryck på knappen märkt \vee för att sänka volymen.

KRC-PS1077R/977R

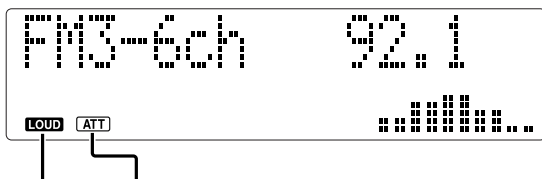

LOUD-indikering ATT-indikering

KRC-877R/877W/777R

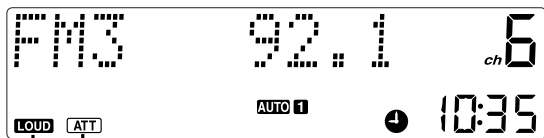

LOUD-indikering ATT-indikering

Grundfunktioner

Ström

Du kan förebygga stöld av apparaten genom att vända fronten så att kontrollpanelen inte syns, vilket gömmer enheten och stänger av ljudet.

PÅ/AV:

När du slår på bilens tändning, slås även enheten på och fronten vänds åt rätt håll så att kontrollpanelen syns.

När du stänger av bilens tändning, vänds fronten så att kontrollpanelen döljs och enheten stängs av.

OBS

- Efter installationen av enheten, skall du vara noga med att sända Mask Key-signalen för att avaktivera demonstrationsläget. Om detta inte utförs, kommer enhetens kontrollpanel att på nytt öppnas inom två sekunder även om bilens tändning är avstängd.
- När kontrollpanelen är gömd, låses enheten med hylsan vilket gör det svårare att demontera enheten.
- Om fronten när den är i rörelse stöter mot något, stannar den och återgår till ursprungsläget. Ta bort hindret och upprepa funktionen.

⚠VARNING Användning av enheten i bilar med täckta konsoller

- Kontrollera att konsolen inte är täckt under det att fronten är i rörelse.
- Anbringa inte någon form av onödig kraft på någon av enhetens rörliga delar, då detta kan orsaka felaktig funktion hos enhetens mekanism.

Dölja enheten med tändningen på (tvingad stängning):

Håll nere SRC-knappen i en sekund eller mer.

Framsidan vänds och döljer enheten som också stängs av.

OBS

- Om framsidan när den stängs kommer i kontakt med något, stängs apparaten av utan att framsidan vänds helt. Ta bort föremålet och tryck på SRC-knappen för att åter slå på. När kontrollpanelen rör sig har knapptryckningar ingen verkan. Försök inte trycka på några av kontrollpanelens knappar när framsidan rör sig då yttre påverkan kan skada enheten.

- Under den tvingade stängningen av enheten (dvs. att enheten är stängd när tändningen är på), kommer inte framsidan att öppnas oberoende av hur många gånger man stänger av och slår på tändningen om inte "Manual Open Switch" på frontens baksida trycks för att öppna den. Du kan förhindra att apparaten ställs om när du låter någon annan köra bilen genom att på detta sätt hålla den stängd.

Att avbryta den tvingande stängningen av enheten och öppna kontrollpanelen:

För den manuella öppningsknappen enligt illustrationen nedan, så många gånger som du angivit i förinställningen, "Manual Open Switch (OPEN SW#)", för den manuella öppningsknappen i menyn.

OBS

Om du angivit knappens inställning som 2 eller 3, skall du föra den manuella öppningsknappen åt sidan detta antal gånger i följd. Om du inte utför knappföringarna i följd, kan dessa inte bekräftas korrekt.

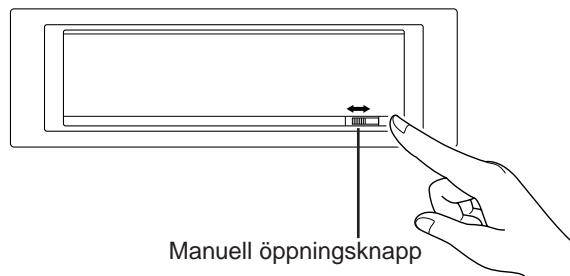

Byta funktioner

Byta funktioner:

Varje gång du trycker på SRC-knappen ändras funktionen enligt följande:



OBS

- Funktioner som inte kan användas, hoppas över.
- Den externa skivkontrollen varierar beroende på den enhet som anslutits.
- AUX är enbart tillgängligt då en växlare/AUX-adapter (KCA-S210A eller CA-C1AX) eller CD-växlare (KDC-CPS82 eller KDC-CX82) är ansluten till denna enhet.
När AUX-funktionen är aktiverad, visas "AUX" på displayen.
När CA-C1AX används, ersätter AUX-funktionen den externa skivkontrollen.

Dämpare

Denna funktion låter dig sänka volymen snabbt.

Använda dämparen:

Tryck på ATT-knappen för att växla mellan aktiverad dämpad och normal volym.

När dämparen är på, blinkar indikeringen ATT.

När dämparen inte är på, återgår volymen till normal nivå.

OBS

Sänker man volymen tills den är helt avstängd, stängs dämparfunktionen av.

Loudness

Denna funktion förstärker de låga och de höga tonerna vid lägre volym.

Indikeringen LOUD tänds när loudness funktionen är på.

Använda loudness:

Tryck på LOUD-knappen i en sekund eller mer för att växla mellan på och av.

Grundfunktioner

Menysystemet

För att kunna erbjuda flera funktioner, finns ett menysystem där man utför olika inställningar. Tryck på MENU-knappen för att komma in i menyläget för att där se och ställa in respektive funktion. De olika inställningarna förklaras separat på för varje funktions motsvarande sida.

- 1 Tryck in MENU-knappen i en sekund eller mer. "MENU" visas när man har startat menyläget. Funktionen som kan ställas in visas på displayen med aktuell inställning.
- 2 **Val av funktion att ställa in**
Tryck på knappen ►► för att söka genom funktionerna tills du ser den funktion som du vill ändra på displayen.
Tryck på knappen ◄◄ för att baklänges söka genom funktionerna.
Exempel: Om du vill ändra radiodelens inställningsläge från Auto1 till manual, söker du först genom funktionerna tills "Auto 1" visas på displayen.

Auto 1

- 3 **Ändra inställning på den nu visade funktionen**
Tryck på antingen AM- eller FM-knappen.
Inställningen ändras för varje tryck.
Exempel: Radiodelens inställningsläge ändras från Auto 1 till Auto 2. Ett nytt tryck på knappen växlar inställningen till manuell och "Manual" visas på displayen.

Auto 2 → Manual

- 4 **Avsluta menyfunktionen**
Tryck på MENU-knappen.
Valen inkluderar:
Knappljud (Beep ON / OFF) ↔ Inställning av klockan*¹
<Manual> (Clock Adjst, Clock Adjust)*² ↔ Automatisk inställning av klockan*⁶ (SYNC ON / OFF) ↔ Mask key (Mask key) ↔ Val av belysning (Color Green / Amber) ↔ Kontrastjustering (Contrast ##) ↔ Dimmer (Dimmer ON /

OFF) → Ändra grafisk display (Graphic ON / OFF)*⁸ ↔ Black Mask (BLACK MASK OFF / ON, BLK MASK OFF / ON) ↔ Växla lågnivå (SWPRE Rear / N-Fad)*⁹ ↔ Dual zone-systemet*³ (Zone 2 OFF / ON)*¹⁰ ↔ Extern slutstegs kontroll (AMP BASS Flat, FLT / +6 / +12) ↔ Inställning av manuell öppningsknapp (OPEN SW #) ↔ Nyhetsfunktionen (NEWS OFF / ##MIN) ↔ Lokal sökning (Local.S OFF / ON) ↔ Val av sökfunktion*⁴ (Auto1 / Auto2 / Manual) ↔ Automatisk minneprogrammering*⁴ (Auto-Memory (start)) ↔ AF-funktionen*⁵ (AF ON / OFF) ↔ Regionbegränsning*⁵ (REG ON / OFF) ↔ Automatisk TP-sökning*⁵ (ATPS ON / OFF) ↔ Monomottagning*⁶ (MONO OFF / ON) ↔ Textrullning*⁷ (Scroll Manu / Auto) ↔ Knappljud

*¹ När den automatiska inställningen av klockan är avstängd

*² Inställning av klockan aktiverad

*³ I AUX-läget

*⁴ I radioläget

*⁵ Gäller ej AM-bandet

*⁶ Vid FM-mottagning i radioläget

*⁷ I läge FM eller extern skivkontroll

*⁸ Enbart KRC-PS1077R/KRC-977R

*⁹ Enbart KRC-977R/KRC-877R/KRC-877W

*¹⁰ Enbart KRC-PS1077R/KRC-977R/KRC-877R/KRC-877W

OBS

- Var noga med att avsluta menyfunktionen när du är klar. Om du inte avslutar menyläget finns det risk för att ett flertal funktioner inte fungerar korrekt, som funktionen för trafikinformation, nyhetsfunktionen med PTY nyhetspaus samt larmfunktionen.
- Nyhetsfunktionen aktiveras när nyhetspausens tid ställs in. "##M" visar den valda inställningen för nyhetspausens tid.
- "##" visar inställningens värde.

Radiodelens egenskaper

Sökning

- 1 Tryck upprepade gånger på SRC-knappen tills du har kommit till radioläget. "TUNER" visas när radioläget har valts.
- 2 Tryck på antingen FM- eller AM-knappen för att välja band. Varje gång du trycker på FM-knappen ändras bandet mellan FM1, FM2 och FM3. Tryck på AM-knappen för att välja MV- och LV-banden.
- 3
 - Automatisk sökning
Tryck på knappen ►► för att avsöka högre frekvenser.
Tryck på knappen ◄◄ för att avsöka lägre frekvenser.
 - Sökning av förinställda stationer
Tryck på knappen ►► för att gå till nästa förinställda station (dvs. stationen med närmast högre nummer) eller tryck på ◄◄ för att gå till närmast föregående station (dvs. stationen med närmast lägre nummer).

OBS

Om frekvensen som sparats på ett snabbvalsnummer tar emot en station som inte ursprungligen sparats, visas inte numret. Detta kan hända vid exempelvis långa resor. Tryck i dessa fall på knappen ◄◄/►► för att använda sökning av förinställda stationer.

- Manuell sökning
Tryck på knappen ►► för att öka frekvensen ett steg.
Tryck på knappen ◄◄ för att minska frekvensen ett steg.

OBS

Indikeringen ST tänds vid stereomottagning.

Lokal sökfunktion

Med den lokala sökfunktionen aktiverad, hoppar den automatiska sökningen över de stationer som har en relativt svag signal.

Ställa in PÅ/AV för funktionen:

- 1 Tryck på MENU-knappen i en sekund eller mer. "MENU" visas när man har startat menyläget.

- 2 Tryck på knappen ►► upprepade gånger tills den lokala sökfunktionen visas på displayen. Tryck på knappen ◄◄ för att söka åt andra hållet. Funktionens inställning indikeras av "Local.S ON" eller "Local.S OFF" på displayen, vilket innebär att funktionen är på respektive av.
- 3 **Ändra inställning**
Tryck på antingen AM- eller FM-knappen. Displayen och inställningen ändras.
- 4 Tryck på MENU-knappen för att avsluta menyläget.

Minne för förinställda stationer

Spara frekvenserna för de stationer du vanligen lyssnar på. Du kan sedan välja någon av dem med en enkel knapptryckning.

- 1 Välj den station som du vill spara.
- 2 Tryck i två sekunder eller mer på den knapp (1-6) som du vill använda för stationen. Knappens nummer blinkar en gång på displayen vilket indikerar att frekvensen har sparats.

Välja en förinställd station:

Tryck på den knapp (1-6) där den önskade stationen finns sparad. Numret på den sparade stationen visas.

OBS

Du kan spara 6 stationer i varje av de tre FM-banden samt AM (MV och LV) bandet.

Automatisk minnesprogrammering

Du kan automatiskt spara stationerna på det band du för tillfället lyssnar på, för att sedan välja någon av dem med en knapptryckning. Denna funktion är speciellt användbar när du inte vet vilka stationer som finns tillgängliga. Upp till 6 stationer kan sparas på detta sätt.

- 1 Välj band för automatisk minnesprogrammering.
- 2 Tryck på MENU-knappen i en sekund eller mer. "MENU" visas när man har startat menyläget.
- 3 Tryck på knappen ►► i upprepade gånger tills "Auto-Memory" visas på displayen.
Tryck på knappen ◄◄ för att söka åt andra hållet.
- 4 Tryck på antingen AM- eller FM-knappen i två sekunder eller mer för att starta den automatiska minnesfunktionen. Numren på snabbvalsknapparna visas i tur och ordning. När alla stationer på det aktuella bandet har sparats i minnet, avslutas inmatningen. Radion spelar då den sist sparade stationen.

Välja en förinställd station:

Tryck på den knapp (1-6) där den önskade stationen finns sparad. Numret på den sparade stationen visas.

OBS

- Om AF funktionen är på vid automatisk minneslagring, sparas enbart RDS stationer (dvs. stationer med RDS funktioner). RDS stationer som har sparats i FM1 kan INTE också sparas i FM2 eller FM3.
- Om den lokala sökfunktionen är på vid automatisk minneslagring, sparas inte stationer med svaga signaler.
- Om funktionen trafikinformation är på, sparas bara stationer med lokal trafikinformation.

Avbryta automatisk minneslagring under dess arbete:

Tryck på MENU-knappen när den automatiska minnesfunktionen arbetar, för att avbryta funktionen.

Sökning av förinst. stationer med stationsnamnet

(Funktion hos fjärrkontroll)

Du kan söka en förinställd station med dess stationsnamn.

- 1 Tryck på fjärrkontrollens DNPP-knapp. Indikeringen "SNPP" visas när sökfunktionen är på. Namnen på de förinställda stationerna på det aktuella bandet visas i 5 sekunder var. Banden växlas i följande ordning:

→ FM1 ↔ FM2 ↔ FM3 ↔ AM ←

Varje gång du trycker på knappen ►► växlar displayen till nästa station framåt.

Varje gång du trycker på knappen ◄◄ växlar displayen i motsatt riktning.

Stationer som inte har något namn visas som frekvenser.

OBS

Byta band som visas

Genom att rycka på FM-knappen växlar man mellan FM1, FM2, FM3 och AM i den ordningen.

Genom att trycka på AM-knappen växlar man mellan banden i motsatt riktning.

- 2 **När namnet visas på den station som du vill lyssna på**

Tryck på OK-knappen.

Mottagningen av den valda stationen påbörjas och sökfunktionen avslutas.

Avbryta funktionen under inmatning:

Tryck på DNPP-knappen.

Sökfunktionen avbryts.

Radiodelens egenskaper

Monomottagning

Vid dålig stereomottagning minskar denna funktion bruset samt förbättrar lyssningsförhållandet.

- 1 Tryck på MENU-knappen i en sekund eller mer. "MENU" visas när man har startat menyläget.
- 2 Tryck på knappen ►► upprepade gånger tills monomottagningen visas på displayen.

Tryck på knappen ◀◀ för att söka åt andra hållet. Funktionens inställning indikeras av "MONO OFF" eller "MONO ON" på displayen, vilket innebär att mono-mottagningen är på respektive av.

3 Ändra inställning

Tryck på antingen AM- eller FM-knappen. Displayen och inställningen ändras.

- 4 Tryck på MENU-knappen för att avsluta menyläget.

Kenwood intelligent Twin IF (K2I)

När en annan stations frekvens ligger för nära den station som du för närvarande lyssnar på och stör mottagningen, minskar denna funktion automatiskt intervallet av mottagna frekvenser för att motverka denna typ av störning.

RDS egenskaper

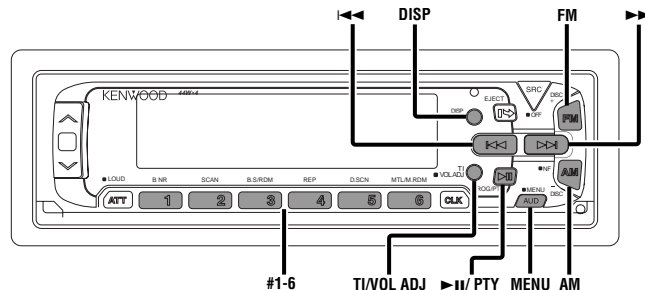

KRC-PS1077R/977R

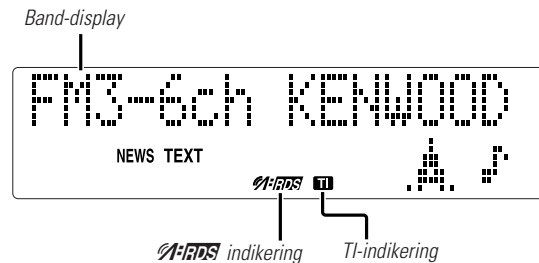

KRC-877R/877W/777R

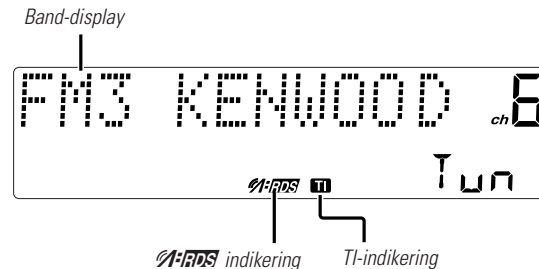

RDS (Radio Data System)

RDS är ett digitalt informationssystem som låter dig ta emot signaler vid sidan av de ordinarie radioprogrammen, exempelvis stationsinformation av olika slag.

När du lyssnar på en RDS-station (dvs. en station med RDS funktion), visas stationens namn tillsammans med frekvensen vilket gör det lätt att se på vilken station man lyssnar. RDS (Radio Data System)-stationer sänder också data för respektive station. När du reser, väljer denna funktion automatiskt den frekvens på vilken det är bäst mottagning för den aktuella radiostationen man vill lyssna på. Datan lagras automatiskt vilket innebär ett snabbt byte till en annan RDS-station som sänder samma program men med bättre mottagning. Dessa inkluderar de stationer som lagrats i minnet.

EON (Enhanced Other Network)

Stationer som erbjuder EON sänder också ut information om andra RDS-stationer som har trafikinformation. Om du lyssnar på en station som inte har trafikinformation men en annan RDS-station börjar sända ett trafikmeddelande, byter radion automatiskt till den andra stationen så länge som trafikmeddelandet varar.

Larm

När en nödsändning (som berättar om katastrofer etc.) sänds, avbryts alla aktuella funktioner för att tillåta att man lyssnar på varningen.

AF-funktionen (Alternative Frequency)

Ställa in PÅ/AV för funktionen:

- 1 Tryck på MENU-knappen i en sekund eller mer. "MENU" visas när man har startat menyläget.
- 2 Tryck på knappen ►► upprepade gånger tills AF funktionen visas på displayen.

Tryck på knappen ◄◄ för att söka åt andra hållet. Funktionens inställning indikeras av "AF ON" eller "AF OFF" på displayen, vilket innebär att AF funktionen är på respektive av.

3 Ändra inställning

Tryck på antingen AM- eller FM-knappen. Displayen och inställningen ändras.

- 4 Tryck på MENU-knappen för att avsluta menyläget.

Visa frekvenser:

Tryck på DISP-knappen i en sekund eller mer. RDS-stationens frekvens visas i fem sekunder i stället för stationens namn.

OBS

När ingen annan frekvens med starkare signal finns tillgänglig för samma RDS-station, kan mottagningen höras som dåligt eller bara bitvis. Stäng då av AF funktionen.

RDS egenskaper

Begränsning av RDS-region (Region Restrict Function)

Du kan välja om du vill begränsa de RDS kanaler som mottas från en speciell station med AF funktionen, till en begränsad region. När begränsningsfunktionen är på, är regionen begränsad.

Ställa in PÅ/AV för funktionen:

- 1 Tryck på MENU-knappen i en sekund eller mer. "MENU" visas när man har startat menyläget.
- 2 Tryck på knappen ►► upprepade gånger tills begränsningsfunktionen visas på displayen.
Tryck på knappen ◄◄ för att söka åt andra hållet. Funktionens inställning indikeras av "REG ON" eller "REG OFF" på displayen, vilket innebär att funktionen är på respektive av.
- 3 **Ändra inställning**
Tryck på antingen AM- eller FM-knappen. Displayen och inställningen ändras.
- 4 Tryck på MENU-knappen för att avsluta menyläget.

OBS

Ibland sänder samma station olika program på olika frekvenser. Samma station kan också använda olika stationsnamn på olika frekvenser.

Trafikinformation

Du kan lyssna på trafikinformation. Om du lyssnar på ett kassettband eller en CD-skiva, spelas dessa tills trafik-information sänds.

Ställa in PÅ/AV för funktionen:

Tryck på TI-knappen för att ange om funktionen skall vara på eller av. När funktionen är på, visas indikeringen TI.
När ingen information tas emot, blinkar TI-indikeringen. När mottagning från en station med trafikinformation sker, tänds TI-indikeringen.
När trafikinformation börjar sändas, visas "TRAFFIC INFO ! / TRAFFIC INFO" och mottagningen påbörjas med den förinställda volymen.

Lyssnar du på ett kassettband eller en CD-skiva, stängs dessa automatiskt av. När trafikinformationen är slut eller vid dålig mottagning, återupptas uppspelningen av kassetten eller CD-skivan igen.

OBS

Trycker man på TI-knappen när man lyssnar på MV/LV banden, växlas mottagningen automatiskt över till FM bandet. Radion återgår dock inte till MV/LV banden när TI-knappen trycks igen.

Byta till en annan station med trafikinformation:

Använd knapparna ◄◄ / ►► för att utföra en automatisk avsökning av TI-stationerna på ett visst band.

OBS

- När du lyssnar på ett kassettband eller en CD-skiva, kan du inte byta TI-station.
- När den automatiska TP sökfunktionen är på och mottagningen börjar bli dålig, söker radion automatiskt upp en station med bättre mottagning.
- Om du lyssnar på en station som inte har trafikinformation men erbjuder EON service, kan du fortfarande ta emot trafikinformation.
- Trycker man på TI-knappen i en sekund eller mer när TI-funktionen är aktiverad i CD-kontrolläget, resulterar detta i att frekvensen för trafikinformationsstationen visas i fem sekunder.

Automatisk TP sökfunktion

Om TI-funktionen är på och det är dålig mottagning från en station med trafikinformation, söks en annan station med trafikinformation automatiskt upp som har bättre mottagning. Denna funktion är på när enheten först sätts på.

Ställa in PÅ/AV för funktionen:

- 1 Tryck på MENU-knappen i en sekund eller mer. "MENU" visas när man har startat menyläget.
- 2 Tryck på knappen ►► upprepade gånger tills den automatiska TP sökfunktionen visas på displayen.

Tryck på knappen **I◀** för att söka åt andra hållet.
Funktionens inställning indikeras av "ATPS ON" eller "ATPS OFF" på displayen, vilket innebär att funktionen är på respektive av.

3 **Ändra inställning**

Tryck på antingen AM- eller FM-knappen.
Displayen och inställningen ändras.
Om stationen med trafikinformation som du lyssnar på har dålig mottagning, söker denna funktion automatiskt efter en annan TP-station.

4 Tryck på MENU-knappen för att avsluta menyläget.

Förinställning av volym för trafikinfo/nyheter

Ställ i förväg in den volym som skall användas vid mottagning av trafikinformation och nyheter.

- 1 Lyssna på den station för vilken du vill ställa in volymen.
- 2 Justera volymen till önskad nivå.
- 3 Tryck på TI VOL ADJ-knappen i två sekunder eller mer.
Nivån för volymen blinkar en gång vilket visar att informationen har sparats.
Framtida trafikinformation och nyheter kommer att höras på denna förinställda volym.

OBS

- Lyssnar man på radion, kan inte denna funktion sänka volymen. Volymen ställs bara in om den är högre än den aktuella radiovolymen.
- Om du bara vill lyssna på trafikinformation och nyheter på den förinställda volymen, ställ då radions volym så lågt som möjligt.

Radio Text

Du kan visa den textinformation som sänds ut av RDS-stationer.

Aktivera Radio Text-funktionen:

Tryck på DISP-knappen för att växla displayen enligt följande.
Välj Radio Text-funktionen.

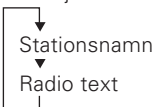

OBS

Om den RDS-station som man för närvarande lyssnar på inte sänder ut någon text under det att Radio Text-funktionen är aktiverad, visas "NO TEXT" på displayen. När funktionen väntar på en mottagning visas "WAITING".

⚠VARNING

För att förebygga olyckor, skall inte förare titta på displayen när bilen är i rörelse.

RDS egenskaper

Textrullning

Denna funktion medger att texten kan rullas och att hela texten visas. Det går att växla mellan manuell och automatisk rullning. Fabriksinställningen är manuell rullning.

Att rulla manuellt:

- 1 Tryck på DISP-knappen för att visa radiotexten.
- 2 Trycker man på DISP-knappen i en sekund eller mer blir resultatet att texten visas rullande en gång.

Växla mellan manuell och automatisk rullning:

- 1 Tryck på MENU-knappen i en sekund eller mer. "MENU" visas när man har startat menyläget.
- 2 Tryck upprepade gånger på knappen ►► tills textrullningsfunktionen visas på displayen. Trycker man på knappen ◀◀ växlas funktionerna åt andra hållet.

Textrullningsfunktionen visas med "Scroll Auto" eller "Scroll Manu".
"Scroll Manu" (Manuell rullning)
"Scroll Auto" (Automatisk rullning)

3 Ändra inställning

Tryck på antingen AM- eller FM-knappen. Displayen och inställningen ändras.

- 4 Tryck på MENU-knappen för att avsluta menyläge.

Att rulla automatiskt:

- 1 Tryck på DISP-knappen för att visa radiotexten. Texten visas rullande en gång.
- 2 Trycker man på DISP-knappen i en sekund eller mer blir resultatet att texten visas rullande en gång.

OBS

Inställningen för textrullningsfunktionen är gemensam med motsvarande funktion för skivkontrollen.

Programtypfunktionen (PTY)

Utför sökning på enbart de stationer som sänder en angiven programtyp.

- 1 Tryck på knappen ►◄(PTY). Indikeringen PTY visas och programtypfunktionen (PTY) startas. Om du inte trycker på någon tangent inom 30 sekunder, stängs funktionen automatiskt av.

OBS

Du kan inte använda denna funktion när funktionen trafikinformation är aktiverad.

OBS

Ändra displayens språk till franska, tyska eller svenska I PTY-läget trycker man på ►◄(PTY)-knappen i en sekund för att visa namnet på det aktuella språket. Vill du byta språk, trycker du på den förinställnings-knapp som motsvarar önskat språk, följt av ►◄(PTY)-knappen. Engelska är nr. 1, franska är nr. 2, tyska är nr. 3 och svenska är nr. 4.

2 Val av programtyp

- Tryck på antingen DISC+ eller DISC- upprepade gånger för att välja den typ av program som du vill lyssna på. Du kan välja mellan:

Programtyp	KRC-PS1077R/977R	KRC-877R /877W/777R
1.Nyheter	News	News
2.Aktuellt	Current Affairs	Affairs
3.Information	Information	Info
4.Sport	Sport	Sport
5.Utbildning	Education	Educate
6.Teater	Drama	Drama
7.Kultur	Cultures	Culture
8.Vetenskap	Science	Science
9.Blandat tal	Varied Speech	Varied
10.Popmusik	Pop Music	Pop M
11.Rockmusik	Rock Music	Rock M
12.Lättlyssnad musik	Easy Listening	Easy M
13.Lätt klassisk musik	Light Classics M	Light M
14.Seriös klassisk musik	Serious Classics	Classics
15.Övrig musik	Other Music	Other M
16.Väder	Weather& Metr	Weather
17.Ekonomi	Finance	Finance
18.För barn	Children's Progs	Children
19.Sociala händelser	Social Affairs	Social
20.Andligt	Religion	Religion
21.Telefon	Phone In	Phone In
22.Resor	Travel & Touring	Travel
23.Fritid	Leisure & Hobby	Leisure
24.Jazzmusik	Jazz Music	Jazz
25.Countrymusik	Country Music	Country
26.Nationell musik	National Music	Nation M
27."Oldies" musik	Oldies Music	Oldies
28.Folkmusik	Folk Music	Folk M
29.Dokumentärer	Documentary	Document
Musik	All Music	Music
Tal	All Speech	Speech

(Tal.....1~9,16~23, 29, Musik.....10~15, 24~28)

- Du kan direkt välja den typ av program du vill lyssna på genom att trycka på en förinställd knapp. Knapparna är förinställda på fabriken med följande programtyper:

1. Musik
2. Tal
3. Nyheter
4. Övrig musik
5. Seriös klassisk m
6. Underhållning

OBS Ändra förinställningen för programtyper

Efter att du valt den programtyp som du vill ha sparad för en viss förinställnings-knapp, håller du denna knapp nertryckt i två sekunder eller mer.

Den tidigare inställningen för den knappen raderas och den nya programtypen sparas.

3 Sökning av den valda programtypen

Tryck på knapparna ◀◀ eller ▶▶ för att göra en sökning på de frekvenser som sänder den valda programtypen. Displayen blinkar när sökningen påbörjas.

Om ett program av önskad typ hittas, visas stationens namn och radion ställs in på denna station.

Indikeringen PTY blinkar på displayen i cirka 30 sekunder.

Om du inte trycker på någon tangent inom 30 sekunder, stängs inställningsfunktionen för PTY av automatiskt.

OBS

Om inget program av rätt typ hittas, visas "NO PTY".

Om du vill välja en annan programtyp, upprepa steg 2 och 3 ovan.

Byta till andra stationer med samma programtyp:

Gör en automatisk sökning när indikeringen PTY blinkar på displayen. Radion söker då efter en annan station med samma programtyp.

Avsluta programtypfunktionen under dess arbete:

Tryck på ▶▶(PTY) knappen.

RDS egenskaper

Nyhetsfunktion med PTY nyhetspaus

Du kan ställa in radion så att nyhetssändningar avbryter den aktuella radiostationen som du lyssnar på. När nyhetsfunktionen är på, kan du med inställningen på PTY nyhetspaus ställa in det intervall under vilket inga fler avbrott för nyheter kan förekomma. Du kan ställa in PTY nyhetspausen från 10 till 90 minuter för varje resa.

Ställa in PÅ/AV för funktionen:

- 1 Tryck på MENU-knappen i en sekund eller mer. "MENU" visas när man har startat menyläget.
- 2 Tryck på knappen ►► upprepade gånger tills nyhetsfunktionen visas på displayen.
Tryck på knappen ◀◀ för att söka åt andra hållet. Funktionen inställning indikeras av "NEWS ##MIN" eller "NEWS OFF" på displayen, vilket innebär att funktionen är på respektive av.

OBS

"##MIN" på displayen ändras beroende på angivet intervall när funktionen är på.

3 Ändra funktionens inställning

Tryck på antingen AM- eller FM-knappen. Displayen och inställningen ändras för varje gång du trycker på FM- eller AM-knappen. Tryck på FM-knappen för att öka intervallet och på AM-knappen för att minska det.
OFF ↔ 00MIN ↔ 10MIN ↔ 20MIN ↔ 30MIN ↔ 40MIN ↔ 50MIN
↔ 60MIN ↔ 70MIN ↔ 80MIN ↔ 90MIN (MIN= minuter)
När du har valt nyhetspausens intervall, aktiveras nyhetsfunktionen och indikeringen NEWS tänds.

När en nyhetssändning tas emot visas "NEWS" och mottagningen påbörjas på förinställd volym.

OBS

Om du har valt inställningen "20MIN", kommer inga nya nyhetssändningar att tas emot på 20 minuter efter att den första nyhetssändningen har tagits emot.

- 4 Tryck på MENU-knappen för att avsluta menyläget.

OBS

- Denna funktion finns bara tillgänglig om den önskade stationen sänder ut en PTY-kod för nyhetssändningen eller om den tillhör ett EON-nätverk som sänder ut PTY-koder.
- Om du aktiverar nyhetsfunktionen på MV/LV banden, växlas mottagningen automatiskt över till FM bandet. Radion återgår dock inte till MV/LV banden när du stänger av funktionen.

Kassettbandspelarens egenskaper

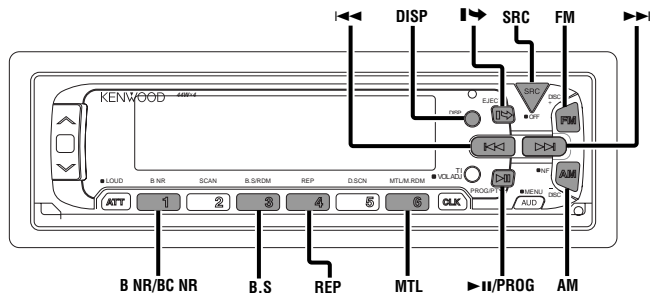

KRC-PS1077R/977R

Band sida

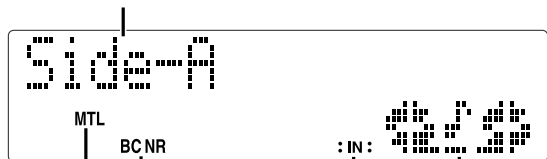

MTL-indikering BC NR-indikering : IN: indikering Funktions-display

KRC-877R/877W/777R

Band sida

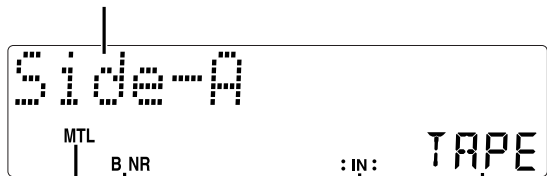

MTL-indikering B NR-indikering : IN: indikering Funktions-display

Uppspelning av kassettband

Ladda och spela upp kassettband:

Tryck på knappen (EJECT) för att framsidan skall glida ner och frigöra kassett-öppningen. Håll kassetten med bandöppningen åt höger och för in den i öppningen. Framsidan visar kontrollpanelen och bandet börjar spelas upp.

Indikeringen **: IN :** tänds när en kassett har laddats.

Spela en redan inmatad kassett:

Tryck upprepade gånger på SRC-knappen tills du kommer till bandspelarfunktionen.

Indikeringen "TAPE" visas när bandspelarfunktionen är vald. Uppspelningen av bandet påbörjas.

Lyssna på andra sidan:

Tryck på PROG-knappen.

Uppspelningen av bandet växlas till den andra sidan.

Urmatning:

Håll nere knappen (EJECT) för att stoppa uppspelningen av kassetten. Framsidan glider ner och kassetten matas ut.

Tryck på knappen (EJECT) för att åter se kontrollpanelen.

OBS

- Ljudet tystnar tillfälligt då framsidan är i rörelse.
- De enda knappar som fungerar i urmatningsläget är (EJECT), SRC, TI och ATT samt volymkontrollknappen.
- Ta ur kassetten ur bandspelaren när du inte skall lyssna på det på ett tag. Lämnar du bandet i enheten för länge, orsakar detta att bandet fastnar på tonhuvudet, vilket orsakar fel.

Kassettbandspelarens egenskaper

Snabbspolning framåt och bakåt

Snabbspolning framåt:

Tryck på FM-knappen.

Snabbspolning bakåt:

Tryck på AM-knappen.

Avbryta snabbspolning:

Tryck på PROG-knappen.

Normal uppspelning av bandet återupptas.

Funktion hos KRC-PS1077R

Använda Dolby B/C NR Brusreducering

Lyssna på band som är inspelade med Dolby B eller C NR brusreducering.

Ställa in PÅ/AV för funktionen:

Tryck upprepade gånger på BC NR-knappen för att växla Dolby NR-funktionen enligt följande.

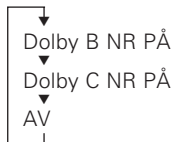

Indikeringen Dolby B NR tänds när Dolby B NR är aktiverad och indikeringen Dolby C NR när Dolby C NR är aktiverad.

Funktion hos KRC-977R/KRC-877R/KRC-877W/KRC-777R

Använda Dolby B Brusreducering

Lyssna på band som är inspelade med Dolby B NR brusreducering.

Ställa in PÅ/AV för funktionen:

Tryck på B NR-knappen för att växla mellan på och av för Dolby B NR.

Indikeringen Dolby B NR tänds när Dolby B NR är aktiverad.

Byta bandtyper

Ange vilken typ av band som spelas.

Byta bandtyper:

Tryck på MTL-knappen för att slå på och stänga av MTL-indikeringen och för att välja bandtyp.

Stäng av MTL-indikeringen för uppspelning av normalband (Type I).

Slå på MTL-indikeringen för följande bandtyper:

CrO₂ (Type II) FeCr (Type III) Metal (Type IV)

Att ange fel bandtyp kan orsaka en försämring i ljudkvaliteten.

Använda DPSS (Direct Programme Search System)

Hoppa framåt eller bakåt till andra spår under uppspelning.

Hoppa till början av aktuellt spår eller till föregående spår (DPSS bakåtspolning):

Tryck på knappen ◀◀.

Tryck en gång för att spola tillbaka till början på aktuellt spår, två gånger för att spola tillbaka till början av föregående spår och så vidare.

Du kan hoppa över upp till 9 spår på detta sätt.

Uppspelningen återupptas efter att bandet spolats tillbaka angivet antal spår.

Hoppa till efterföljande spår (DPSS framåtspolning):

Tryck på knappen ▶▶.

Tryck en gång för att spola fram till nästa spår, två gånger för att spola fram till spåret efter det och så vidare.

Upp till 9 spår kan hoppas över.

Uppspelningen återupptas efter att bandet spolats fram angivet antal spår.

OBS

- Under de 5 första sekunderna av ett spår, anses det föregående spåret vara "det aktuella spåret" (dvs. spår "0"). Om du trycker på knappen ◀◀ under den tidsperioden, spolans bandet tillbaka till början på föregående spår och inte till början på det som du lyssnar på.

- DPSS-funktionen "vet" var ett spår börjar genom att känna av tomrummet före spåret (dvs. mellanrummet mellan olika spår). Om emellertid tomrummet är kortare än 4 sekunder eller om det innehåller brus, kan det hända att DPSS inte fungerar korrekt. Dessutom anses tysta delar i ett spår vara "tomrum" om de varar i 4 sekunder eller mer.

Avsluta DPSS:

Tryck på PROG-knappen.

Pauseliminering

Snabbspolar automatiskt framåt till början på nästa spår om långa mellanrum (10 sekunder eller mer) upptäcks under uppspelning av band.

Ställa in PÅ/AV för funktionen:

Tryck på B.S-knappen för att växla mellan på och av för pauselimineringen.

"Blank Skip ON/B.Skip ON" visas på displayen när funktionen är aktiverad.

OBS

- Om mellanrummet innehåller mycket brus, fungerar inte pauselimineringen korrekt.
- Delar av ett spår som är väldigt lågt inspelade tolkas som ett mellanrum om de är 10 sekunder eller längre.

Repetition

Repeterar uppspelningen av det aktuella spåret.

Ställa in PÅ/AV för funktionen:

Tryck på REP-knappen för att växla mellan på och av för funktionen repetition.

"Repeat ON" visas på displayen när repetitionen är aktiverad.

Avsluta repetitionen:

Tryck på REP- eller PROG-knappen.

OBS

Repetitionsfunktionen "vet" när ett spår börja genom att känna av tomrummet före spåret (dvs. mellanrummet mellan spåren). Om mellanrummet är kortare än 4 sekunder eller om det innehåller brus, fungerar dock inte funktionen korrekt. Det kan även inträffa att delar av ett spår som är väldigt lågt inspelade tolkas som ett mellanrum om det är 4 sekunder eller längre.

Bandräkneverk

Byta display för bandet:

Tryck på DISP-knappen för att växla mellan på och av för bandräkneverket.

OBS

Bandräkneverket är inte exakt utan visar enbart en uppskattning av den spelade tiden.

Externa skivkontrollens egenskaper

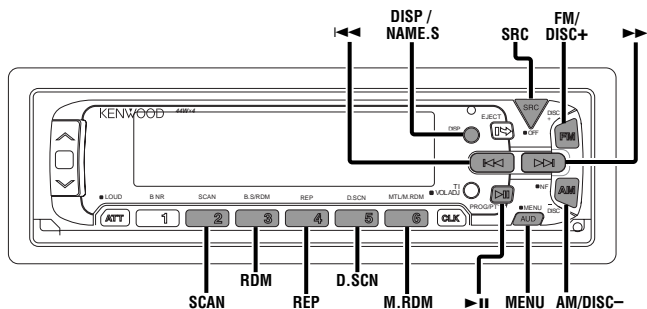

KRC-PS1077R/977R

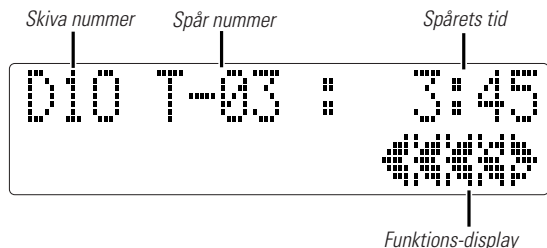

KRC-877R/877W/777R

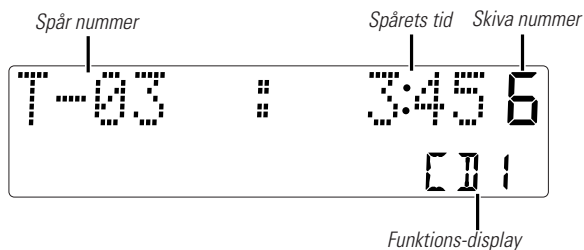

- När en enhet med en O-N knapp skall anslutas, läs även instruktionsboken för den här enheten. Ställ O-N knappen i "N"-läget. "N"-funktionen är då inställd.
- När en enhet som inte har en O-N knapp eller om CD-växlaren "KCA-S200" ansluts, kommer "O"-funktionen att vara inställd.

"N"-funktionen:

- Titeln på både skivan och spåret kan visas.
- Skivans namn kommer att visas när det har registrerats i en ansluten enhet med funktionen Förinställning av skivnamn eller när en skiva spelas på vilken titeln är inspelad.

"O"-funktionen:

- CD-skivans text kan inte visas.
- Oberoende av kontrollenhet kan följande tecken registreras med funktionen Förinställning av skivnamn: "A~Z 0~9 / , +, -, *, =, <, >, [,]".
- Skivans namn kommer att visas om namnet har registrerats i den uppspelade enheten med funktionen Förinställning av skivnamn.

OBS

Funktionerna CD-skivans text, Förinställning av skivnamn och DNPP kan eventuellt inte fungera beroende på ansluten enhet.

Spela CD-skivor

Den här funktionen medger anslutning av yttre skivspelare samt uppspelning av skivor.

Spela skivor:

Tryck upprepade gånger på SRC-knappen tills du kommer till den externa skivkontrollen.
Skivan börjar spelas.

OBS

Den externa skivkontrollens funktion kan variera beroende på den enhet som anslutits.

Funktionsexempel:

- "CD2"...när en CD-spelare är ansluten
- "DISC"...när en CD-växlare är ansluten
- "DISC-1", "DISC-2"...när två CD-växlare är anslutna

Paus och återstart av uppspelningen:

Tryck på knappen ►|| för att göra en paus i uppspelningen.
Tryck på samma knapp igen för att återuppta uppspelningen.

OBS

- När det sista spåret har spelats på en skiva, påbörjas uppspelningen av nästa skiva i växlaren. När den sista skivan i växlaren har spelats, börjar uppspelningen på nytt med den första skivan.
- Skiva nr. 10 visas som "0". (Enbart KRC-877R/877W/777R)

Byta display för skivorna

Byt displayen som visas för den CD-skiva som spelas.

Byta display för CD-skivorna:

Varje gång du trycker på DISP-knappen under uppspelning, ändras displayen enligt följande:

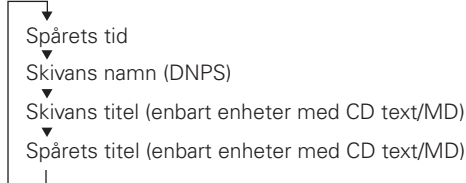

OBS

- Du kan ange namn för skivorna med funktionen förinställning av skivnamn (se sid. 26). Observera att beroende på enhet, kan visning eventuellt inte vara möjlig.
- Om du försöker visa namnet på en skiva som inte har något, visas "NO NAME" i stället.
- När ett försök görs att visa titeln på en skiva vars titlar för skiva/spår inte har spelats in, visas "NO TEXT" för CD-skivan och "NO NAME" för MD-skivan.
- Beroende på typen av tecken i CD-texten, visas eventuellt inte alla tecken.

Snabbspelning framåt och bakåt

Snabbspelning framåt:

Tryck och håll på knappen ►►I.
Släpp knappen för att spela skivan från det aktuella stället.

Snabbspelning bakåt:

Tryck och håll på knappen I◄◄.
Släpp knappen för att spela skivan från det aktuella stället.

OBS

Du kan inte använda snabbspelning bakåt mellan spåren på en del anslutna modeller. Snabbspelningen bakåt avbryts när den når början på ett spår och där återupptas den normala uppspelningen automatiskt.

Externa skivkontrollens egenskaper

Spårsökning

Söker framåt eller bakåt genom spåren på en skiva tills du kommer till det spår som du vill lyssna på.

Utföra spårsökning bakåt:

Tryck på knappen **◀◀** för att visa det önskade spårnumret. Tryck en gång för att komma till början på det aktuella spåret, tryck två gånger för att komma till början på spåret före det, etc. Uppspelningen påbörjas i början på det angivna spåret.

OBS

Trycker man på knappen **◀◀** när man lyssnar på spår 1, går sökningen endast tillbaka till början på detta spår. Spårsökningen bakåt fortsätter inte sökningen vid det sista spåret på skivan.

Utföra spårsökning framåt:

Tryck på knappen **▶▶** för att visa det önskade spårnumret. Tryck en gång för att komma till början på nästa spår, tryck två gånger för att komma till början på spåret efter det, etc. Uppspelningen påbörjas i början på det angivna spåret.

OBS

Du kan inte göra en spårsökning framåt när du lyssnar på sista spåret på en skiva.

Skivsökning

Sök framåt eller bakåt genom skivorna i CD-växlaren tills du kommer till den skivan som du vill lyssna på.

Utföra skivsökning bakåt:

Tryck på knappen **DISC-** för att visa det önskade spårnumret. För varje gång som knappen trycks, minskas skivnumret med ett. Uppspelningen påbörjas i början på den visade skivan.

Utföra skivsökning framåt:

Tryck på knappen **DISC+** för att visa det önskade spårnumret. För varje gång som knappen trycks, ökas skivnumret med ett. Uppspelningen påbörjas i början på den visade skivan.

OBS

"LOAD" visas när en skiva byts ut i CD-växlaren.

Repetition av spår/skiva

Repeterar uppspelningen av aktuellt spår eller skiva.

Ställa in PÅ/AV för funktionen:

Tryck på REP-knappen för att växla mellan på och av för funktionen enligt följande:

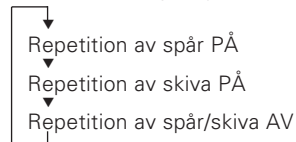

"Track Repeat ON/T-Repeat ON" visas på displayen och spårnumret blinkar på displayen när spårrepetitionen är aktiverad.

"Disc Repeat ON/D-Repeat ON" visas på displayen och skivnumret blinkar på displayen när skivrepetitionen är aktiverad.

OBS

Repetitionsfunktionen avbryts när du avbryter uppspelningen av skivan.

Spårgranskning

Spela upp början på varje spår på en skiva tills du hittar det spår som du vill lyssna på.

Starta spårgranskningen:

Tryck på SCAN-knappen. "Track Scan ON/T-Scan ON" visas på displayen och de första 10 sekunderna på varje spår spelas upp i tur och ordning. Numret på det spår som spelas blinkar på displayen.

Avsluta spårgranskningen:

Tryck på knappen ►|| alternativt SCAN-knappen igen för att avbryta granskningen och för att fortsätta lyssna på det nu spelade spåret.

OBS

- Spårgranskningen avbryts när du avbryter uppspelningen av skivan.
- Spårgranskningen granskar skivans spår enbart en gång.

Skivgranskning

Spela upp början på varje skiva i växlaren tills du hittar den skiva som du vill lyssna på.

Starta skivgranskningen:

Tryck på D.SCN-knappen. "Disc Scan ON/D-Scan ON" visas och de första 10 sekunderna på varje skiva spelas upp i tur och ordning. Skivorna spelas upp i den ordning de ligger i CD-växlaren. Numret på den skiva som spelas blinkar på displayen.

Avsluta skivgranskningen:

Tryck på knappen ►|| alternativt D.SCN-knappen igen för att avbryta granskningen och för att fortsätta lyssna på den nu spelade skivan.

OBS

- Skivgranskningen avbryts när du avbryter uppspelningen av skivan.
- Skivgranskningen granskar växlarens skivor enbart en gång.
- "LOAD" visas när en skiva byts ut i CD-växlaren.

Slumpvis uppspelning

Spela upp alla spår på den aktuella skivan i slumpvis ordning.

- 1 Tryck på RDM-knappen för att växla den slumpvisa uppspelningsfunktionen på och av.
"RDM ON" visas när den slumpvisa uppspelningen är aktiverad.

Spårnumret på displayen ändras då nästa spår väljs.
När ett spår har valts, påbörjas uppspelningen av det.
Det valda spårets nummer blinkar på displayen då det spelas.

OBS

När alla spåren på en skiva har spelats upp med den slumpvisa uppspelningsfunktionen, påbörjas uppspelningen av nästa skiva i växlarens magasin (den slumpvisa uppspelningsfunktionen är fortfarande på).

- 2 För att byta ut det spår som spelas, trycker man på knappen ►►.
Ett annat spår väljs och spelas upp.

OBS

Den slumpvisa uppspelningsfunktionen avbryts när du avbryter uppspelningen av en skiva.

Externa skivkontrollens egenskaper

Slumpvis uppspelning av magasinet

Spela upp alla spår på alla skivor i CD-växlaren i slumpvis ordning.

- 1 Tryck på M.RDM-knappen för att växla den slumpvisa uppspelningen av magasinet på och av.
"M-Random ON" visas när den slumpvisa uppspelningen av magasinet är aktiverad.
Visningen av spår- och skivnummer ändras när ett nytt spår väljs.
När ett spår/skiva har valts, påbörjas uppspelningen av det.
Det valda spår- och skivnummer blinkar på displayen då det spelas.

OBS

Denna funktion är inte tillgänglig hos följande modeller:
KDC-C200/C300/C400/C301/C401

- 2 För att avbryta uppspelningen av ett spår, tryck på knappen ►►. Ett annat spår/skiva väljs och spelas upp.

OBS

- Den slumpvisa uppspelningen av magasinet avbryts när du avbryter uppspelningen av en skiva.
- Den tid som behövs för ett slumpvist val beror på antalet skivor som finns i CD-växlarens magasin.

Förinställning av skivnamn

Spara det namn på en skiva som skall visas när den spelas.

- 1 Spela den skiva vars namn du vill ange.

OBS

- Denna funktion finns inte tillgänglig hos CD-växlare som inte har egenskaper för inställning av skivnamn.
- Detta tillvägagångssätt kan inte tillämpas för att spara skiv- och spårtitlar på MD-skivor som du spelar in.

- 2 Tryck på NAME.S-knappen i två sekunder eller mer.
"NAME SET" visas och inställningsfunktionen för skivnamnet startas.
Markören blinkar där en inmatning kan göras.
- 3 Tryck på antingen ◀◀ eller ▶▶ för att flytta markören till önskad position.
Knappen ◀◀ flyttar markören åt vänster och knappen ▶▶ åt höger.
Du kan också flytta markören åt vänster respektive höger med knapparna TRACK+ och TRACK- på fjärrkontrollen.
- 4 Varje gång man trycker på knappen ►► ändras tecknen som skall matas in enligt nedan.
Tryck på DISC+ eller DISC- för att visa önskat tecken.
Tecken som kan visas är som följer:

Alfabetet (versaler): A ~ Z

Alfabetet (gemener): a ~ z

Siffror och symboler: 1~9 0 @ " ' ` % & * + - = , . / \ < > []

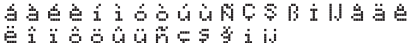
Speciella tecken: 

OBS

Funktionen och de tecken som kan matas in kan variera enligt nedan, beroende på den enhet som är ansluten.
Ett tryck på knappen ►► avslutar funktionen Förinställning av skivnamn. Du kan nu börja om från steg 2 igen och de tecken som skall matas in väljs enligt beskrivningen nedan.
Tryck på DISC+ eller DISC- för att visa önskat tecken.
Förutom alfabetet (enbart versaler) och siffror, kan du också välja följande tecken: /, +, -, *, =, <, >, [och].

- 5 Upprepa steg 3 och 4 tills alla tecken för skivnamnet har matats in.

- 6** Tryck på antingen NAME.S-knappen på enheten eller OK-knappen på fjärrkontrollen.
Skivans namn sparas och inmatningsfunktionen avslutas.
Om du inte gör någon inmatning under en 10-sekunders intervall, sparas namnet med de tecken du så långt matat in.

OBS

- Antalet skivor vilkas namn kan sparas varierar beroende på vilken CD-växlare som är ansluten. Se din CD-växlarens bruksanvisning för mer information.
- CD-skivor identifieras av deras totala längd samt antalet spår. Om du spelar en skiva som råkar ha exakt samma specifikationer som en annan skiva vars namn har sparats, kommer även det felaktiga namnet att visas.
- Vill du byta namn på en skiva, upprepar du steg 1 och 2 för att visa namnet och sedan steg 3 och 4 för att ändra namnet.
- När man trycker på reset-knappen raderas inte de skivnamn som är lagrade i CD-växlaren.

Sökning på skivnamn (DNPP)

Funktion hos fjärrkontroll med DNPP-knapp

Om du har programmerat in namnet på den skiva i CD-växlaren som du vill lyssna på, kan du söka efter den med dess namn för att spela upp den. (DNPP=Disc Name Preset Play).

- 1** Tryck på fjärrkontrollens DNPP-knapp.
"DNPP" visas på displayen och DNPP-funktionen startas.
De förinställda namnen/skivtitlarna på den skiva i CD-växlaren som du för närvarande lyssnar på visas i följd och i fem sekunder var.
De skivor i de anslutna enheterna som inte har förinställda skivnamn visas som "NO NAME".

OBS

- Denna funktion kan enbart användas med CD-växlare som är tillverkade eller sålda 1997 eller senare. Observera också att vissa enheter inte kan erbjuda visning om inte skivnamnen har programmerats in i den enhet som spelar upp dem.

- Skivor i CD-växlaren som inte har spelats förut visas som "NO ACCES / NO ACCESS" när skivnamnen visas. När du inte kan identifiera en skiva på grund av att "NO ACCES / NO ACCESS" visas när den satts i magasinet, försök att spela upp den med spårgranskningen eller en liknande funktion för att visa skivnamnet.
Observera också att "NO DISC" visas när en skiva inte har laddats.

Snabbvisning (framåt / bakåt):

Tryck på knapparna DISC+ eller DISC-.

Att trycka på knappen DISC+ visar snabbt de förinställda namnen/skivtitlarna i ordning.

Att trycka på knappen DISC- visar snabbt de förinställda namnen/skivtitlarna i omvänd ordning.

2 När namnet på den skiva du vill spela upp visas

Tryck på OK-knappen.

Skivan vars namn visas spelas upp och DNPP-funktionen avslutas.

Att avbryta DNPP-funktionen:

Tryck på DNPP-knappen.

Funktionen sökning på skivnamn (DNPP) avbryts.

Externa skivkontrollens egenskaper

Text-/titelrullning

Denna funktion medger att texten kan rullas och att hela texten visas. Det går att växla mellan manuell och automatisk rullning. Fabriksinställningen är manuell rullning.

Att rulla manuellt:

- 1 Tryck på DISP-knappen för att visa skivans eller spårets titel.
- 2 Trycker man på DISP-knappen i en sekund eller mer blir resultatet titlarna visas rullande en gång.

Växla mellan manuell och automatisk rullning:

- 1 Tryck på MENU-knappen i en sekund eller mer. "MENU" visas när man har startat menyläget.
- 2 Tryck upprepade gånger på knappen ►►I för att komma till funktionen Textrullning. Trycker man på knappen I◄◄ växlas funktionerna åt andra hållet. Textrullningsfunktionen visas med "Scroll Auto" eller "Scroll Manu". "Scroll Manu" (Manuell rullning)
"Scroll Auto" (Automatisk rullning)
- 3 **Ändra inställning**
Tryck på antingen AM- eller FM-knappen. Displayen och inställningen ändras.
- 4 Tryck på MENU-knappen för att avsluta menyläge.

Att rulla automatiskt:

- 1 Tryck på DISP-knappen för att visa skivans eller spårets titel. Titlarna visas rullande en gång.

OBS

När skivan eller spåret som skall spelas byts, visas titeln rullande en gång.

- 2 Trycker man på DISP-knappen i en sekund eller mer, visas titlarna rullande en gång.

OBS

- Enbart enheter med egenskaper för CD-text medger visning av titlar.
- Denna funktion stöds inte för MD-växlare.

Övriga egenskaper

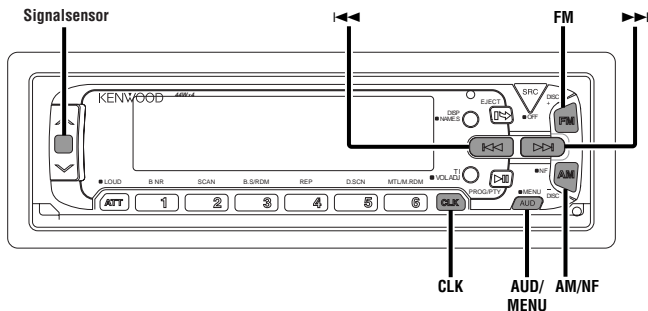

KRC-PS1077R/977R

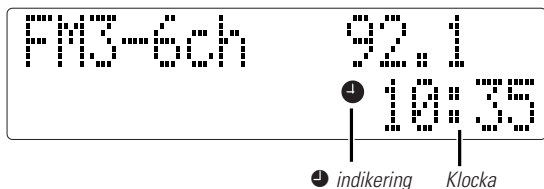

KRC-877R/877W/777R

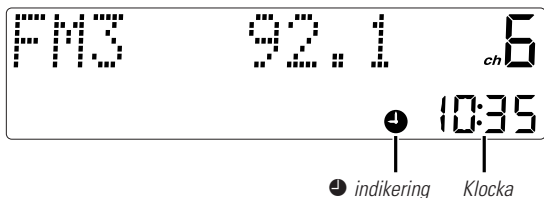

Inställning av den manuella öppningsknappen

Genom att föra den manuella öppningsknappen vid en tvingad stängning, kan du öppna kontrollpanelen. Följ beskrivningen nedan för att förinställa det antal gånger som knappen måste föras för att fronten skall öppnas.

Att förinställa det antal gånger som den manuella öppningsknappen skall föras:

- 1 Tryck på MENU-knappen i en sekund eller mer. "MENU" visas när man har startat menyläget.
- 2 Tryck på knappen ►►► upprepade gånger tills inställningsfunktionen för den manuella öppningsknappen visas på displayen. Tryck på knappen ◄◄◄ för att söka åt andra hållet. Funktionens inställning indikeras av "OPEN SW #" på displayen, vilket indikerar att inställningsfunktionen är aktiverad.
- 3 **Ändra inställning**
Tryck på antingen AM- eller FM-knappen. Tryck på FM-knappen för att öka och AM-knappen för att minska antalet gånger knappen skall föras. Inställningen kan ha ett värde från 1 till 3.
- 4 Tryck på MENU-knappen för att avsluta menyläget.

OBS

"#" visar inställningens värde och varierar beroende på inställning. Grundinställningen är "1".

Övriga egenskaper

Ljudinställning

Justera ljudkvalitetens olika parametrar.

- Tryck på AUD-knappen för att starta kontrollfunktionen.
- Tryck på antingen FM- eller AM-knappen. Varje gång knappen trycks, ändras funktionen enligt följande: Trycker man på FM-knappen växlas funktionen framåt och trycker man på AM-knappen växlas den bakåt.

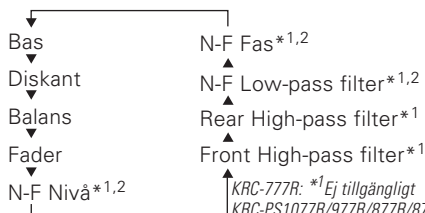

*KRC-777R: *1Ej tillgängligt
KRC-PS1077R/977R/877R/877W:
*2Ej tillgängligt när Dual zone-systemet är aktiverat.
/Enbart när icke fadningen är aktiverad.*

OBS Tonminne för källa

Varje källa (bandspelare, FM, AM och CD-växlare) har sitt eget minne i vilket inställningarna för bas och diskant och N-F-nivå sparas. Inställningarna för respektive källa hämtas automatiskt när den används som källa (dvs. FM-läget använder inställningarna för FM, AM för AM, etc.).

- Tryck på knapparna ◀◀/▶▶. Se tabellen för att justera den funktion som visas.

Justerings-funktion (Display; KRC-PS1077R, 977R/ KRC-877R, 877W, 777R)	Ljudkontrollknapparnas funktion	
	◀◀-knappen	▶▶-knappen
Bas ("Bass/Bas")	Basen minskas.	Basen ökas.
Diskant	Diskanten minskas.	Diskanten ökas.
Balans ("Balance/Bal")	Vänster kanal förstärks.	Höger kanal förstärks.
Fader ("Fader/Fad")	Bakre kanalen förstärks.	Främre kanalen förstärks.
Icke fadande lågnivå ("NF pre Level/ NFLevel")	Främre och bakre kanalerna (inklusive lågnivå) förstärks.	Icke fadande ljud förstärks.
High-pass filter, främre utgång ("HPF Front/ HPF F")	Du kan välja följande delningsfrekvenser: Through/Throu (through) ↔ 40Hz ↔ 60Hz ↔ 80Hz ↔ 100Hz ↔ 120Hz ↔ 150Hz ↔ 180Hz ↔ 220Hz	
High-pass filter, bakre utgång ("HPF Rear/ HPF R")	Du kan välja följande delningsfrekvenser: Through/Throu (through) ↔ 40Hz ↔ 60Hz ↔ 80Hz ↔ 100Hz ↔ 120Hz ↔ 150Hz ↔ 180Hz ↔ 220Hz	
Low-pass filter, icke fadande utg. ("LPF NF pre/ LPF NF")	Du kan välja följande delningsfrekvenser: 50Hz ↔ 80Hz ↔ 120Hz ↔ Through/Throu (through)	
Fas för icke fadande utgång ("NF pre Phase/ NF Phase")	Du kan välja följande fas för den icke fadande utgången: Normal (0°) ↔ Reverserad (180°)	

- Tryck på AUD-knappen för att avsluta kontrollfunktionen.

OBS Inställning av high-pass filtret

Du kan ställa in high-pass filtret separat för främre och bakre utgångarna, inklusive lågnivåutgångarna. High-pass filtret fungerar inte vid icke fadande lågnivåutgång när den växlas till icke fadande. Fabriksinställningen för främre och bakre utgångarna är "through".

Mask Key

Om du en gång har sänt signalen från Mask Key till enheten, måste du på nytt sända signalen varje gång enheten har varit bortkopplad från batteriet. Denna funktion motverkar stöld.

När enheten används för första gången:

För att avaktivera demonstrationsläget, måste man trycka på sändarknappen för att sända Mask key-signalen till enheten. Om detta inte utförs, kommer enhetens kontrollpanel att på nytt öppnas inom två sekunder även om bilens tändning är avstängd.

- 1 Tryck på MENU-knappen i en sekund eller mer.
"MENU" visas när man har startat menyläget.
- 2 Tryck på knappen ►► i upprepade gånger tills "Mask key" visas på displayen.
Tryck på knappen ◄◄ för att söka åt andra hållet.
- 3 Tryck på antingen AM- eller FM-knappen i två sekunder eller mer.
"TRANSMIT 1" visas på displayen, vilket indikerar att inställningsfunktionen är aktiverad.
- 4 Tryck på sändarknappen på Mask key tills nivåindikeringen för överföringen tänds på displayen.
"TRANSMIT 2" visas på displayen.

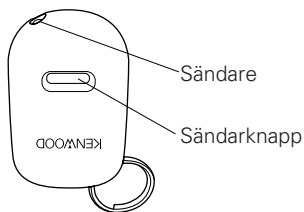

OBS

- Håll Mask Key när signalsensorn när du sänder Mask Key-signalen.
- Om Mask Key-signalen inte tas emot korrekt, återgår displayen till "TRANSMIT 1". Upprepa i så fall steg 4.

- 5 Tryk på nytt på sändarknappen på Mask key tills nivåindikeringen för överföringen tänds på displayen.
"APPROVED" visas på displayen och Mask key-funktionen är aktiverad.

Om du trycker på RESET-knappen eller kopplar bort batteriet:

När du efter detta för första gången skall använda enheten, visas "TRANSMIT 1" på displayen, vilket indikerar att inställningsfunktionen har aktiverats. Upprepa steg 4 och 5 ovan och sänd signalen.
Du kan på nytt använda enheten när "APPROVED" visas på displayen.

Övriga egenskaper

Funktion hos KRC-PS1077R/KRC-977R

Ändra grafisk display

Denna funktion medger att den grafiska displayen ändras till en som är länkad till volymens nivåvärde eller för att visa olika funktioner. Grundinställningen är PÅ (visar olika funktioner).

Ställa in PÅ/AV för den grafiska displayen:

- 1 Tryck på MENU-knappen i en sekund eller mer. "MENU" visas när man har startat menyläget.
- 2 Tryck på knappen ►► i upprepade gånger tills den grafiska display-funktionen visas på displayen. Tryck på knappen ◀◀ för att söka åt andra hållet. Funktionens inställning indikeras av "Graphic ON" eller "Graphic OFF" på displayen, vilket innebär att funktionen är på respektive av. "Graphic ON" (Den grafiska displayen är aktiverad.) "Graphic OFF" (Den grafiska displayen är ej aktiverad.)
- 3 **Ändra inställning**
Tryck på antingen AM- eller FM-knappen. Displayen och inställningen ändras.
- 4 Tryck på MENU-knappen för att avsluta menyläget.

OBS

Vid ljudjusteringar länkas displayen till ljudets justeringsvärde, även om funktionen är PÅ och normalt visar de olika funktionerna.

Funktion hos KRC-PS1077R/KRC-977R

Ändra spektrumanalysator-displayen

Denna funktion medger att man kan ändra spektrumanalysator-displayen.

Ändra spektrumanalysator-displayen:

Varje gång du håller CLK-knappen nertryckt i en sekund eller mer, ändras displayen enligt följande:

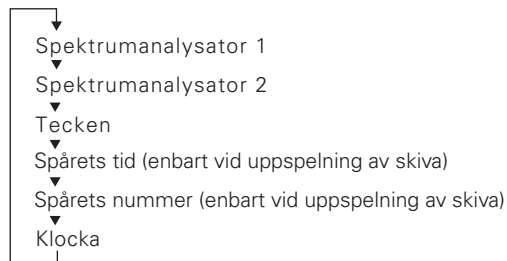

OBS

Indikeringen 🔔 tänds när klockan visas.

Funktion hos KRC-877R/KRC-877W/KRC-777R

Ändra display

Du kan ändra displayen i alla funktionslägen.

Ändra displayen:

Varje gång du trycker på CLK-knappen ändras displayen enligt följande:

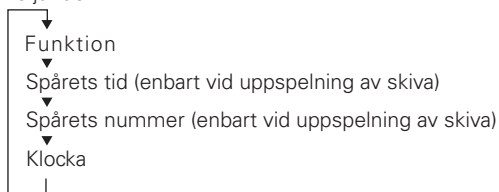

OBS

Indikeringen 🔔 tänds när klockan visas.

Vinkeljustering av fronten

Du kan justera frontpanelens vinkel för att den skall bli lättare att se.

Justera frontens vinkel:

Tryck på **EJECT** (EJECT) knappen så att fronten öppnas och justera frontens vinkel med vinkeljusterings-knappen. Justeringen kan utföras från 0 till 2.

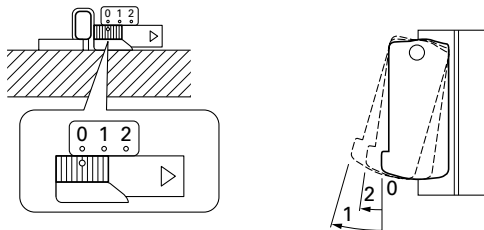

OBS

- För knappen till önskad position så att det klickar till.
- Påverka inte fronten med någon kraft vid inställningarna 1 eller 2.

Black Mask

Denna funktion låter dig stänga av den nedre delen av displayen om de visas för mycket information på displayen.

Slå på/stänga av Black Mask-funktionen:

- 1 Tryck på MENU-knappen i en sekund eller mer. "MENU" visas när man har startat menyläget.
- 2 Tryck på knappen **▶▶** upprepade gånger tills Black Mask-funktionen visas på displayen. Tryck på knappen **◀◀** för att söka åt andra hållet. Funktionens inställning indikeras av "BLACK MASK ON/BLK MASK ON" eller "BLACK MASK OFF/BLK MASK OFF" på displayen, vilket indikerar att Black mask-funktionen är på respektive av.
"BLACK MASK ON/BLK MASK ON"
(Enbart den övre delen av displayen samt ATT-indikeringen används.)
"BLACK MASK OFF/BLK MASK OFF"
(Hela displayen används.)

3 Ändra inställning

Tryck på antingen AM- eller FM-knappen. Displayen och inställningen ändras.

- 4 Tryck på MENU-knappen för att avsluta menyläget.

Övriga egenskaper

Inställning av klockan

Med den automatiska tidsinställningen kan du ställa in klockan automatiskt med de signaler som sänds ut från RDS-stationerna (efter att ha mottagit RDS-signaler i flera minuter). Du kan även ställa in klockan manuellt om den automatiska inställningsfunktionen är avstängd. Fabriksinställningen är automatisk tidsinställning.

Inställning av klockan:

Lyssna på en RDS-station i 3 till 4 minuter.
Klockan justeras automatiskt till rätt lokal tid.

OBS

Klockan justeras inte om den RDS-station som du lyssnar på inte sänder ut en tidssignal. Välj i så fall en annan RDS-station.

Ställa in PÅ/AV för den automatiska tidsinställningen:

- 1 Tryck på MENU-knappen i en sekund eller mer.
"MENU" visas när man har startat menyläget.
- 2 Tryck på knappen ►► upprepade gånger tills tidsinställningsfunktionen visas på displayen.
Tryck på knappen ◀◀ för att söka åt andra hållet.
Funktionens inställning indikeras av "SYNC ON" eller "SYNC OFF" på displayen, vilket innebär att funktionen är på respektive av.
"SYNC ON" (Automatisk tidsinställning)
"SYNC OFF" (Manuell tidsinställning)
- 3 **Ändra inställning**
Tryck på antingen AM- eller FM-knappen.
Displayen och inställningen ändras.
- 4 Tryck på MENU-knappen för att avsluta menyläget.

Ställa in klockan manuellt:

- 1 Stäng av den automatiska tidsinställningen enligt ovan.
- 2 Tryck på MENU-knappen i en sekund eller mer.
"MENU" visas när man har startat menyläget.
- 3 Tryck på knappen ►► upprepade gånger tills "Clock Adj / Clock Adjust" visas på displayen.
Tryck på knappen ◀◀ för att söka åt andra hållet.

- 4 Tryck på antingen AM- eller FM-knappen i två sekunder eller mer för att starta tidsinställningsfunktionen.
Timmen blinkar på displayen.
- 5
 - Justera timma
Tryck på FM-knappen för att flytta fram timmen eller AM-knappen för att flytta den bakåt.
 - Justera minut
Tryck på knappen ►► för att flytta fram minuten eller knappen ◀◀ för att flytta den bakåt.
- 6 Tryck på MENU-knappen för att avsluta menyläget.

Dimmer

Du kan dämpa displayens ljusstyrka.

OBS

Dimmerfunktionen kan inte användas om inte dimmerkabeln är ansluten.

Ställa in PÅ/AV för funktionen:

- 1 Tryck på MENU-knappen i en sekund eller mer.
"MENU" visas när man har startat menyläget.
- 2 Tryck på knappen ►► upprepade gånger tills dimmerfunktionen visas på displayen.
Tryck på knappen ◀◀ för att söka åt andra hållet.
Funktionens inställning indikeras av "Dimmer ON" eller "Dimmer OFF" på displayen, vilket innebär att funktionen är på respektive av.
- 3 **Ändra inställning**
Tryck på antingen AM- eller FM-knappen.
Displayen och inställningen ändras.
- 4 Tryck på MENU-knappen för att avsluta menyläget.

Automatisk dimmerfunktion

Displayens belysning dämpas när bilens belysning slås på.

OBS

Dimmerfunktionen kan inte användas om inte dimmerkabeln är ansluten.

Telefonautomatik

Stäng tillfälligt av allt ljud vid ett inkommande telefonsamtal.

OBS

Funktionen kräver att mobiltelefonen via en kabel är ansluten till enheten.

När telefonen ringer:

Vid ett inkommande samtal visas "CALL" på displayen och alla enhetens funktioner avbryts tillfälligt.

Återställa ursprunglig källa under ett telefonsamtal:

Tryck på SRC-knappen.

"CALL" försvinner från displayen och enheten återgår gradvis till den tidigare volymen.

Stänga av telefonautomatiken efter ett telefonsamtal:

Avsluta telefonsamtalet. "CALL" försvinner från displayen. Enheten återgår automatiskt till den ursprungliga funktionen (dvs, den funktion som användes före samtalet) och även gradvis till den tidigare volymen.

Navigeringsautomatik

När KENWOODs navigeringssystem är anslutet, resulterar ett avbrott i ljudstyrningen i en tillfällig sänkning av ljudnivån.

OBS

Navigeringsfunktionen kan inte användas om inte telefonkabeln är ansluten till KENWOODs navigeringssystem.

Val av belysning

Du kan byta färg på knapparnas belysning mellan grön och röd.

- 1 Tryck på MENU-knappen i en sekund eller mer. "MENU" visas när man har startat menyläget.
- 2 Tryck på knappen ►► i upprepada gånger tills funktionen för färgval visas på displayen. Tryck på knappen ◀◀ för att söka åt andra hållet. Funktionens inställning indikeras av "Color Green" eller "Color Amber" på displayen, vilket innebär att nuvarande färg är grön respektive röd.
- 3 **Ändra inställning**
Tryck på antingen AM- eller FM-knappen. Displayen och inställningen ändras.
- 4 Tryck på MENU-knappen för att avsluta menyläget.

Övriga egenskaper

Knappljud

Den här funktionen framställer ett pip-ljud när man trycker på de olika knapparna. Funktionen kan vara på eller av.

Ställa in PÅ/AV för pipljudet:

- 1 Tryck på MENU-knappen i en sekund eller mer. "MENU" visas när man har startat menyläget.
- 2 Tryck på knappen ►► i uppregade gånger tills knappljudsfunctonen visas på displayen.
Tryck på knappen ◀◀ för att söka åt andra hållet. Funktionens inställning indikeras av "Beep ON" eller "Beep OFF" på displayen, vilket innebär att funktionen är på respektive av.
- 3 **Ändra inställning**
Tryck på antingen AM- eller FM-knappen. Displayen och inställningen ändras.
- 4 Tryck på MENU-knappen för att avsluta menyläget.

OBS

Pipljudet går inte ut i lågnivåutgångarna.

Funktion hos KRC-PS1077R/KRC-977R/KRC-877R/KRC-877W

Ändra lågnivåutgång

Växla lågnivåutgången mellan den bakre och icka fadande. När du byter till icke fadande kan du justera volymen separat. Fabriksinställningen är bakre lågnivåutgång.

Ändra lågnivåutgången: (Enbart KRC-977R/877R/877W)

- 1 Tryck på MENU-knappen i en sekund eller mer. "MENU" visas när man har startat menyläget.
- 2 Tryck på knappen ►► i uppregade gånger tills Ändra lågnivåutgång visas på displayen.
Tryck på knappen ◀◀ för att söka åt andra hållet. Funktionens inställning indikeras av "SWPRE Rear" eller "SWPRE N-Fad" på displayen, vilket innebär att nuvarande lågnivåutgång är den bakre respektive icke fadande.

"SWPRE Rear" (Bakre lågnivåutgång)
"SWPRE N-Fad" (Icke fadande lågnivåutgång)

3 Ändra inställning

Tryck på antingen AM- eller FM-knappen. Displayen och inställningen ändras.

- 4 Tryck på MENU-knappen för att avsluta menyläget.

OBS

Du kan inte använda high-pass filtret med den icke fadande lågnivåutgången.

Ställa in PÅ/AV för icke fadande lågnivåutgång:

Tryck på NF-knappen i en sekund eller mer för att ändra AV/PÅ för funktionen.

"NF ON" visas när den icke fadande lågnivåutgången är PÅ.

Kontrastjustering

Denna justering gör det lättare att se displayen.

Att justera kontrasten:

- 1 Tryck på MENU-knappen i en sekund eller mer. "MENU" visas när man har startat menyläget.
- 2 Tryck på knappen ►► i uppregade gånger tills funktionen för färgval visas på displayen.
Tryck på knappen ◀◀ för att söka åt andra hållet. Funktionens inställning indikeras av "Contrast ##" på displayen, vilket innebär att funktionen är på.
- 3 **Ändra inställning**
Tryck på antingen AM- eller FM-knappen. Tryck på FM-knappen för att höja värdet och AM-knappen för att sänka det. Inställningen kan variera från 0 till 10.
- 4 Tryck på MENU-knappen för att avsluta menyläget.

OBS

"##" varierar i kontrastfunktionen beroende på inställningen. Fabriksinställningen är "5".

Dual Zone-systemet

Följande funktion tillåter olika ljudkällor att kontrollera de främre och bakre högtalarna. Dual zone-systemet kan enbart slås på eller stängas av när källan är inställd på AUX-läget.

Slå på/stänga av Dual zone-systemet:

- 1 Tryck på MENU-knappen i en sekund eller mer. "MENU" visas när man har startat menyläget.
- 2 Tryck på knappen ►► i upprepade gånger tills Dual zone-systemets funktion visas på displayen. Tryck på knappen ◀◀ för att söka åt andra hållet. Funktionens inställning indikeras av "Zone 2 ON" eller "Zone 2 OFF" på displayen, vilket innebär att funktionen är på respektive av.
- 3 **Ändra inställning**
Tryck på antingen AM- eller FM-knappen. Displayen och inställningen ändras.
- 4 Tryck på MENU-knappen för att avsluta menyläget.

OBS

- Du måste ha köpt tillvalet KCA-S210A/CA-C1AX/KDC-CPS82/ KDC-CX82 innan du kan använda den här funktionen.
- Du kan välja att skicka AUX-källan till den bakre kanalen och enhetens radiodel eller bandspelare till den främre kanalen.
- Justering av bas, diskant och loudness påverkar inte den bakre kanalen.
- När Dual zone-systemet är aktiverat, kan den externa skivkontrollens egenskaper inte användas.
- Om du aktiverar Dual zone-systemet under det att den icke fadande lågnivåutgången är aktiverad, kommer inget ljud ut från de icke fadande utgångarna.

Kontroll av externt slutsteg

Justera det externa slutstegets basförstärkning med huvudenheten.

Ändra basförstärkningsnivå:

- 1 Tryck på MENU-knappen i en sekund eller mer. "MENU" visas när man har startat menyläget.
- 2 Tryck på knappen ►► i upprepade gånger tills kontrollfunktionen för externt slutsteg visas på displayen. Tryck på knappen ◀◀ för att söka åt andra hållet. Funktionens inställning indikeras av "AMP BASS Flat / FLT", "AMP BASS +6" eller "AMP BASS +12" på displayen, vilket indikerar att basförstärkningens nivå för det externa slutsteget är +0dB, +6dB respektive +12dB.
- 3 **Ändra inställning**
Tryck på antingen AM- eller FM-knappen. Displayen och inställningen ändras.
- 4 Tryck på MENU-knappen för att avsluta menyläget.

OBS

I december 1998 kunde följande modeller kontrolleras av huvudenheten:
KAC-X501F/PS501F/X401M/PS401M/X301T/PS301T/X201T/PS201T

Grundfunktioner hos fjärrkontrollen för ratten

Extrautrustning för KRC-777R

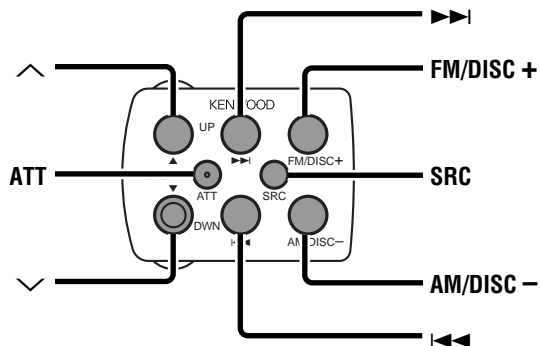

⚠ VARNING

För att förebygga skador, får inte fjärrkontrollen för ratten användas samtidigt som ratten vrids.

Montering och byte av litiumbatteriet:

Använd ett litiumbatteri (CR2025).

Sätt i batteriet med + och - polerna korrekt placerade enligt illustrationen.

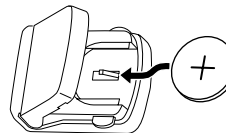

⚠ VARNING

Förvara litiumbatterier utom räckhåll för barn. Kontakta omedelbart läkare om batteriet har av någon anledning har svalts.

Grundfunktioner

• SRC-knappen

Varje gång du trycker på SRC-knappen växlas funktionen enligt följande:



OBS

- Funktioner som inte kan användas hoppas över.
- Den externa skivkontrollens funktion varierar beroende på den enhet som är ansluten.
- AUX-funktionen finns enbart tillgänglig när växlar / AUX-adapter

(KCA-S210A eller CA-C1AX) eller CD-växlare (KDC-CPS82 eller KDC-CX82) är ansluten till enheten.

I AUX-läget visas "AUX" på displayen.

När CA-C1AX används, byts AUX-funktionen ut mot den externa skivkontrollen.

- **VOLUME-knapparna**

Tryck på knappen ▲ för att höja volymen.

Tryck på knappen ▼ för att sänka volymen.

- **ATT-knappen**

Dämpar snabbt volymen. För att återgå till ursprunglig volym trycker man på knappen igen. Sänker man volymen hela vägen avbryter också dämpfunktionen.

Radioläget

- **TUNE-knapparna**

Tryck på knappen I◀◀ för att söka neråt (med förinställd stationssökning).

Tryck på knappen ▶▶I för att söka uppåt (med förinställd stationssökning).

- **FM-knappen**

Växlar mellan FM1-, FM2- och FM3-banden.

- **AM-knappen**

Växlar mellan MV- och LV-banden.

Bandspelarläget

- **I◀◀/▶▶I-knapparna**

Tryck på knappen I◀◀ en gång för varje spår (inklusive det aktuella spåret) som du vill hoppa över bakåt.

Tryck på knappen ▶▶I en gång för varje spår som du vill hoppa över framåt.

- **AM/DISC— / FM/DISC+ -knapparna**

Tryck på knappen AM/DISC— för att spola bandet bakåt.

Tryck på knappen FM/DISC+ för att spola bandet framåt.

Extern skivkontroll

- **DISC-knapparna**

Tryck på knappen AM/DISC— för att söka genom skivorna bakåt.

Tryck på knappen FM/DISC+ för att söka genom skivorna framåt.

- **TRACK-knapparna**

Tryck på knappen I◀◀ för att söka genom skivorna bakåt.

Tryck på knappen ▶▶I för att söka genom skivorna framåt.

Tillbehör

Utseende

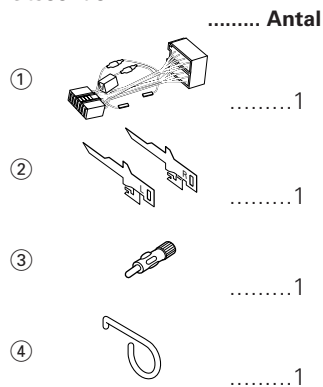

Utseende

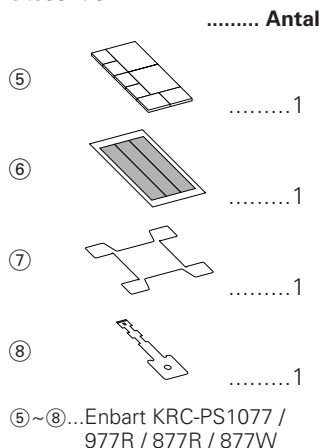

⚠VARNING

Att använda andra tillbehör än de med enheten levererade kan resultera i skada på enheten. Var noga med att endast använda de medskickade tillbehören enligt ovan.

Installationsförfarande

1. För att motverka kortslutning skall bilens nyckel tas ur tändlåset och \ominus -anslutningen på batteriet demonteras.
2. Utför lämplig anslutning av in- och utgående kablar på varje enhet.
3. Anslut kabeln på kabelpiskan.
4. Ta anslutning B på kabelpiskan och anslut den till bilens högtalaranslutning.
5. Ta anslutning A på kabelpiskan och anslut den till bilens strömurtag.
6. Anslut kabelpiskans anslutning till enheten.
7. Installera enheten i bilen.
8. Montera tillbaka batteriets \ominus -anslutning.

9. För den manuella öppningsknappen så många gånger som du förinställt i menyn (se sid.29) för att öppna frontpanelen.

⚠VARNING

- Om din bil inte är förberedd för detta speciella anslutnings-system, kontakta din Kenwood återförsäljare.
- Använd enbart antennadapterar (ISO-JASO) när antennkabeln har en ISO-anslutning.
- Kontrollera att alla kabelanslutningar är utförda på ett riktigt sätt och att kontakterna förts in så att de låsts ordentligt.
- Om din bils tändningslås inte har ett radioläge eller om enhetens strömförsörjning är inkopplad på en källa med konstant ström, exempelvis en batterikabel, sammankopplas inte enhetens ström med tändningen (dvs. enheten stängs inte av tillsammans med tändningen). Vill du att enheten skall stängas av samtidigt med tändningen, måste enhetens strömkabel anslutas till en källa som enbart är strömförande när tändningen är på.
- Om en säkring går, kontrollera först att inte någon kabel har orsakat kortslutningen. Byt sedan ut säkringen mot en ny med samma värde.
- Se till att bortkopplade kablar eller anslutningar inte kommer i kontakt med bilens metalldelar eller andra strömförande delar. För att motverka kortslutning skall heller inte kabeländarnas eller anslutningarnas skydd tas bort.
- Anslut högtalarkablarna korrekt till de motsvarande anslutningarna. Enheten kan skadas eller sluta fungera om du delar \ominus -kablarna och/eller jordar dem på någon av bilens metalldelar.
- När enheten är installerad, kontrollera att bromsljus, blinkers, torkare etc fungerar ordentligt.
- Isolera ej anslutna kablar med isoleringstejp eller liknande.
- Vissa CD-växlare måste anslutas via en konverteringskabel. Läs mer i sektionen "Säkerhetsföreskrifter".
- Om konsolen har ett lock måste enheten installeras så att framsidan inte kommer i kontakt med locket när den öppnas och stängs.

Anslutning av kablar

Anslutningsguide		
Pinnummer för ISO-anslutningar	Kabelfärg	Funktion
Ström-anslutning		
A-4	Gul	Batteri
A-5	Blå/Vit	Strömstyrning
A-6	Orange/Vit	Dimmer
A-7	Röd	Tändning (radio)
A-8	Svart	Jord
Högtalar-anslutning		
B-1	Lila	Höger bak (+)
B-2	Lila/Svart	Höger bak (-)
B-3	Grå	Höger fram (+)
B-4	Grå/Svart	Höger fram (-)
B-5	Vit	Vänster fram (+)
B-6	Vit/Svart	Vänster fram (-)
B-7	Grön	Vänster bak (+)
B-8	Grön/Svart	Vänster bak (-)

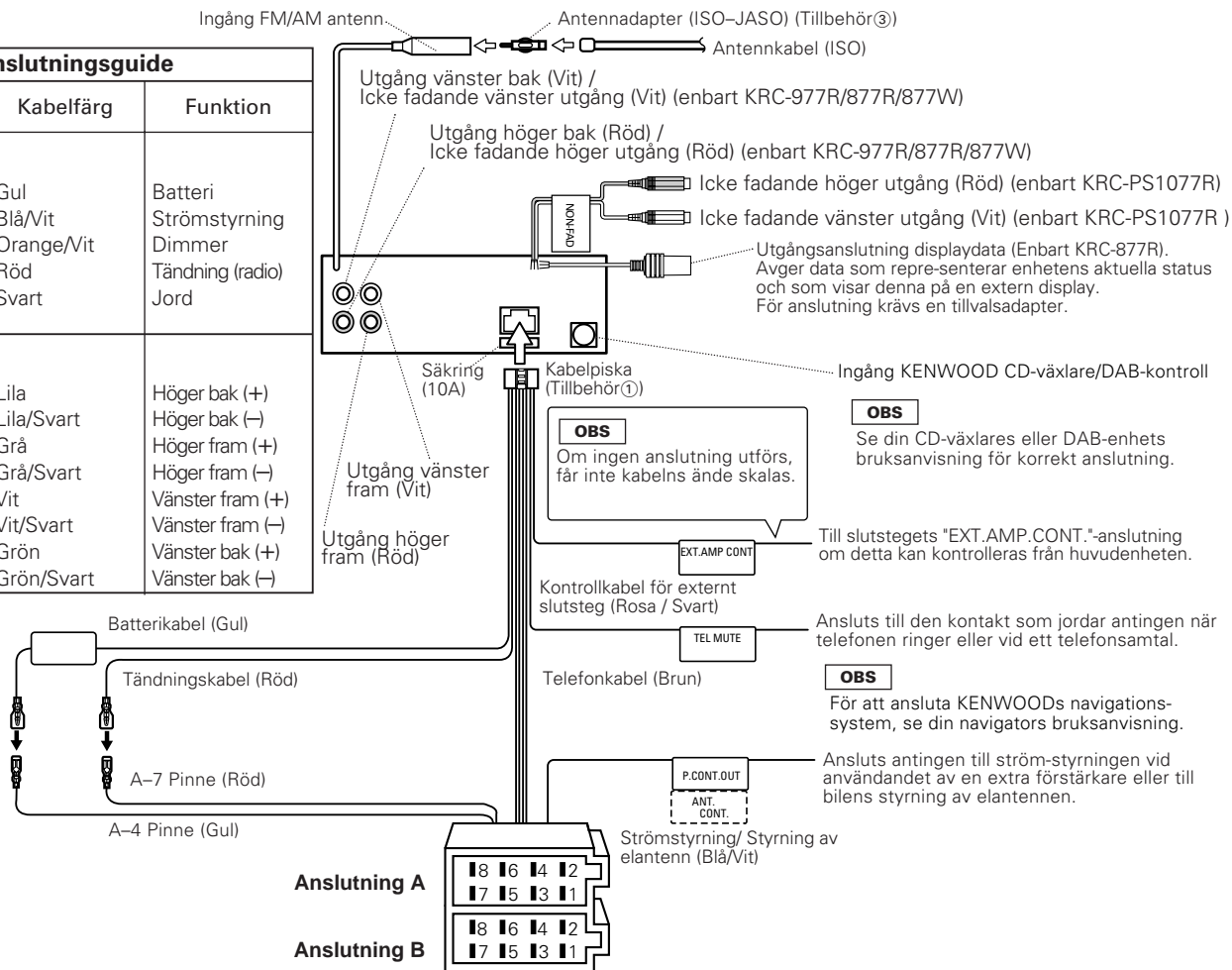

Anslutning av kablar

⚠VARNING Anslutning av ISO-anlutningen (se sid. 41)

Pinnarnas placering i ISO-anlutningarna beror på vilken bilmodell du har. Var noga med att utföra korrekta anslutningar för att inte skada enheten.

Fabrikskopplingen av kabelpiskan beskrivs under 1 nedan. Om ISO-anlutningens pinnar är kopplade enligt beskrivningen under 2 eller 3, utför anslutningen enligt respektive skiss.

- 1 (Fabrikskoppling) A-7 pinnen (röd) i bilens ISO-anlutning är kopplad till tändningen och A-4 pinnen (gul) är kopplad till en konstant strömkälla.

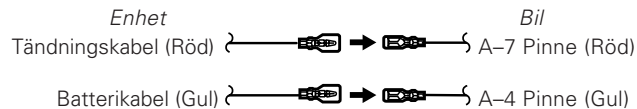

- 2 A-7 pinnen (röd) i bilens ISO-anlutning är kopplad till en konstant strömkälla och A-4 pinnen (gul) är kopplad till tändningen.

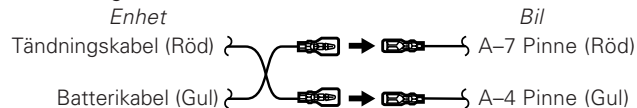

- 3 A-7 pinnen (röd) i bilens ISO-anlutning är inte kopplad till någonting medans A-4 pinnen (gul) är kopplad till en konstant strömkälla (eller så är både A-7 pinnen (röd) och A-4 pinnen (gul) är kopplad till en konstant strömkälla).



Installation

Installation

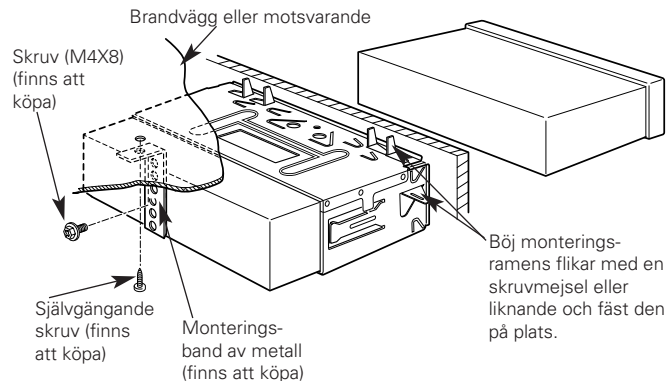

OBS

Kontrollera att enheten är stadigt monterad på plats. Sitter inte enheten stadigt kan det innebära att den inte fungerar korrekt (ljudet kan till exempel hoppa).

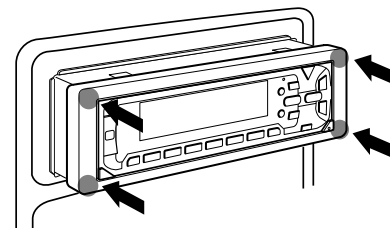

⚠VARNING

För att montera enheten passar du in den i monteringsramen och trycker på plastargens fyra hörn. Tryck inte hårt på något annat ställe än hörnen. I annat fall kan problem som svårighet att öppna och stänga panelen uppkomma.

Demontering av enheten

■ Demontering av platsargen

För in demonteringsverktyget i platsargens urtag och dra den försiktigt till låset släpper.

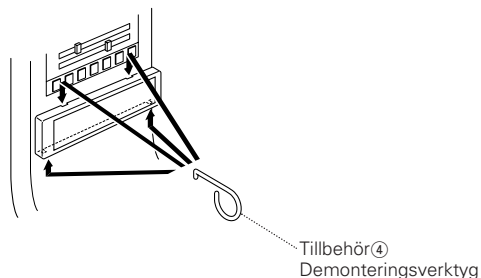

■ Demontering av enheten

1 Öppna frontpanelen.

OBES

När kontrollpanelen är gömd, är enheten fastlåst i monteringsramen, vilket gör det svårare att demontera enheten.

2 Läs avsnittet "Demontering av platsargen" och demontera sedan platsargen.

3 Demontera skruvarna (M4x8) på den bakre panelen.

4 För enligt illustrationen in demonteringsverktyget djupt med L på vänster sida och R på höger sida.

Skruv (M4X8)
(finns att köpa)

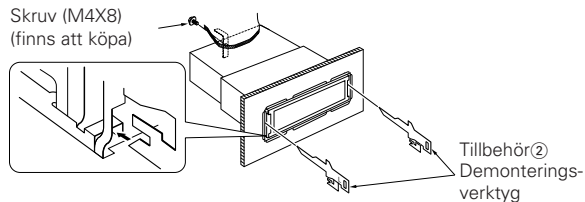

5 Tryck uppåt med båda verktygen och dra enheten mot dig tills den är halvvägs ute. Enheten kan falla ut om du drar ut den helt.

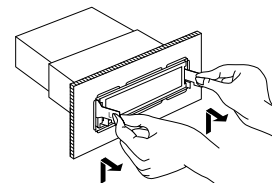

6 Dra med händerna ut enheten resten av vägen och var försiktig så att du inte tappar den.

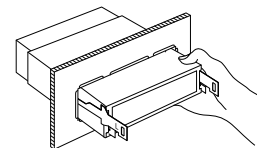

Montering av fjärrkontrollen för ratten (Extrautrustning för KRC-777R)

Monteringsexempel

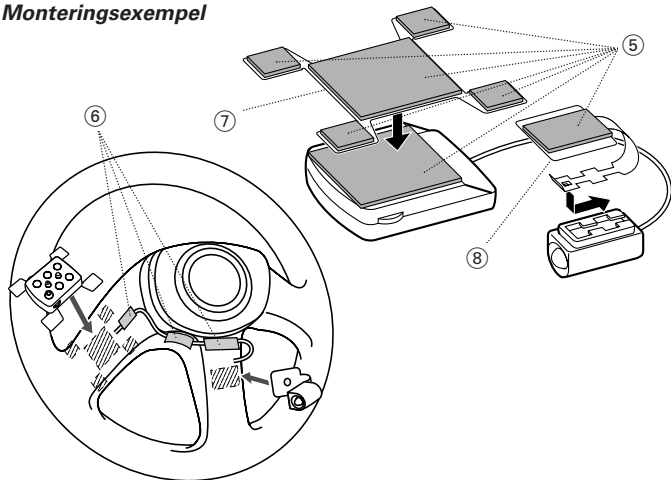

Fäst manöverdelen och den ljussändande delen av fjärrkontrollen enligt skissen ovan.

Kontrollera att de fästs så att de fungerar korrekt.

⚠WARNING

- Rengör nogga de ställen där fjärrkontrollens delar skall fästas.
- Om fästpunkterna är kalla, skall de värmas upp före monteringen.
- Placeringen skall väljas så att fjärrkontrollens delar inte kommer i vägen för normal användning av ratten.
- Fäst inte något på en ratt som innehåller en air bag.
- Innan sändaren slutgiltigt sätts fast, skall man kontrollera olika vinklar för att hitta en placering som ger en bra funktion.

Felsökningsguide

Det som verkar vara ett fel på enheten kan vara ett resultat av ett felaktigt handhavande eller en felaktig anslutning. Innan du ringer till service bör du först kontrollera följande tabell med möjliga problem.

PROBLEM	MÖJLIG ORSAK	LÖSNING
Strömmen slås inte på.	Säkringarna har gått.	Kontrollera först eventuella kortslutningar av kablarna och byt sedan ut säkringarna mot en ny med samma värde.
	Bilens tändningslås saknar radioläge.	Anslut samma kabel till tändningen som till batterikabeln.
Det hörs inget ljud eller volymen är låg.	Dämpningsfunktionen är på.	Stäng av dämpningsfunktionen.
	Fadningens och/eller balansens inställning är helt åt en sida.	Återställ inställningarna för fadning och/eller balans.
	De in- och utgående kablarna eller kabelpiskan är felaktigt anslutna.	Anslut in- och utgående kablar och/eller kabelpiskan korrekt. Se sektionen "Anslutning av kablar".
	Kassetbandet är dåligt.	Försök med att spela ett annat kassetband. Är det nu inga problem så var det första bandet dåligt.
Bandet laddas inte. / Inget ljud hörs trots att banddisplayen visas.	Bilens tändning stängdes av under urmatningen av bandet eller så drogs bandet ur under laddningen vilket aktiverar bandspelarfunktionen även om inget band finns laddat.	Tryck på urmatningsknappen.
Det händer ingenting när man trycker på knapparna.	Enhetens mikrodata fungerar inte som den ska.	Tryck på enhetens reset-knapp (se sid. 4).
Ljudkvaliteten är dålig eller förvrängd.	Tonhuvudet är smutsigt.	Rengör tonhuvudet. Läs sektionen "Rengöring av tonhuvudet" (se sid. 4).
	En högtalarkabel kan ha skadats av en skruv i bilen.	Kontrollera högtalarkablarna.
	Högtalarna är inte korrekt anslutna.	Koppla om högtalarkablarna så att varje utgående anslutning är kopplad till olika högtalare.
Dålig radiomottagning.	Bilens antenn är inte utdragen.	Dra ut antennen helt.
	Antennens styrkabel är inte ansluten.	Anslut kabeln korrekt enligt anvisningarna i sektionen "Anslutning av kablar".
Framsidan öppnas eller stängs inte.	Den omgivande temperaturen är för låg.	Värm upp bilen.

Felsökningsguide

PROBLEM	MÖJLIG ORSAK	LÖSNING
Minnet raderas när tändningen stängs av.	Batterikabeln har inte anslutits till rätt anslutning.	Anslut kabeln korrekt enligt anvisningarna i sektionen "Anslutning av kablar".
	Tändnings- och batterikablarna har inte anslutits korrekt.	Anslut kabeln korrekt enligt anvisningarna i sektionen "Anslutning av kablar".
Telefonautomatiken fungerar inte.	Kabeln för telefonautomatiken har inte anslutits korrekt.	Anslut kabeln korrekt enligt anvisningarna i sektionen "Anslutning av kablar".
Telefonautomatiken slås på trots att kabeln för telefonautomatiken inte är inkopplad.	Kabeln för telefonautomatiken kommer i kontakt med en av bilens metalldelar.	Se till att kabeln för telefonautomatiken inte längre kommer i kontakt med någon av bilens metalldelar.

Extern skivkontroll

PROBLEM	MÖJLIG ORSAK	LÖSNING
CD-kontrollfunktionen kan inte väljas.	Ingen kabel har anslutits till enhetens ingång för CD-växlare.	Anslut kabeln till enhetens ingång för CD-växlare.
Den valda CD-skivan spelas inte men en annan spelas i stället.	Den valda CD-skivan är mycket smutsig.	Rengör CD-skivan.
	Den valda CD-skivan ligger upp-och-ner.	Ladda CD-skivan med etikettsidan uppåt.
	CD-skivan är laddad på en annan plats än den valda.	Mata ur CD-växlarens magasin och kontrollera CD-skivans placering.
	CD-skivan är mycket repig.	Välj en annan CD-skiva i stället.
Ljudet hoppar.	Något kommer i kontakt med CD-växlaren.	Ta bort det som kommer i kontakt med CD-växlaren.
	CD-skivan är repig eller smutsig.	Om hoppet alltid inträffar på samma ställe på skivan, är det något fel på CD-skivan. Rengör CD-skivan.
Displayen visar att CD-växlaren spelas men det hörs inget ljud.	Enhetens mikro dator fungerar inte som den ska.	Tryck på enhetens reset-knapp (se sid. 4).
Det valda spåret spelas inte.	Slumpvis uppspelning av en skiva eller hela magasinet har valts.	Stäng av den slumpvisa uppspelningsfunktionen.

Om följande situationer uppstår, kontakta din närmaste serviceverkstad:

- Även om en skivväxlare är ansluten, aktiveras inte den externa skivkontrollen och "AUX" visas på displayen i växlarläget.
- Även då ingen enhet (KCA-S210A, CA-C1AX, KDC-CPS82 eller KDC-CX82) är ansluten, aktiveras AUX-läget när man byter funktion.

Följande meddelanden visas när vissa problem uppstår i ditt system. Följ de rekommenderade anvisningarna.

EJECT	Inget magasin har laddats i CD-växlaren. CD-växlarens magasin är inte helt laddat. ⇒ Ladda magasinet på rätt sätt. Det finns ingen CD-skiva i enheten. ⇒ Sätt i en CD-skiva.
NO DISC	Ingen CD-skiva har laddats i CD-växlarens magasin. ⇒ Ladda CD-växlarens magasin med en CD-skiva.
E-04	Ingen CD-skiva har laddats i CD-växlarens magasin. ⇒ Ladda CD-växlarens magasin med en CD-skiva. CD-skivan är mycket smutsig. CD-skivan ligger upp-och-ner. CD-skivan är väldigt repig. ⇒ Rengör CD-skivan och ladda den på rätt sätt.
BLANK	Det finns inget inspelat på MD-skivan. ⇒ Nästa MD-skiva spelas automatiskt.
NO TRACK	Det finns inga spår inspelade på MD-skivan trots att den har en titel. ⇒ Nästa MD-skiva spelas automatiskt.
NO PANEL	Frontpanelen på den slavenhet som anslutits till denna enhet har tagits bort. ⇒ Sätt tillbaka den.
E-77	Enhetsen fungerar inte normalt av någon anledning. ⇒ Tryck på enhetens reset-knapp. Om felkoden "E- 77" inte försvinner, kontakta närmaste serviceverkstad.
E-99	Det är något fel på CD-växlarens magasin eller så fungerar inte enheten som den ska av någon anledning. ⇒ Kontrollera CD-växlarens magasin och tryck sedan på enhetens reset-knapp. Om felkoden "E- 99" inte försvinner, kontakta närmaste serviceverkstad.
HOLD	Skyddskretsen i enheten aktiveras när temperaturen i CD-växlaren överstiger 60°C och stoppar alla funktioner. ⇒ Kyl ner enheten genom att öppna fönstren eller sätta på luftkonditioneringen. När temperaturen sjunker under 60°C återupptar CD-växlaren uppspelningen.
: IN :	Om denna indikering fortsätter att blinka, är det möjligt att bandet har fastnat eller trasslat sig. ⇒ Kontakta din Kenwood återförsäljare om kassetbandet inte kan matas ut.

Specifikationer

Specifikationerna kan ändras utan föregående meddelande.

FM-radiodelen

Frekvensområde (50 kHz steg)	87.5 MHz-108.0 MHz
Känslighet (Usable) (S/B: 26dB)	0.7 $\mu\text{V}/75 \Omega$
Känslighet (Quieting) (S/B: 46dB)	1.6 $\mu\text{V}/75 \Omega$
Frekvensomfång ($\pm 3.0\text{dB}$)	30 Hz-15 kHz
Signal/brusförhållande	65 dB (MONO)
Selektivitet (DIN)	≥ 80 dB (± 400 kHz)
Stereoseparation.....	35 dB (1kHz)

MV-radiodelen

Frekvensområde (9 kHz steg)	531 kHz – 1611 kHz
Känslighet (Usable) (S/B: 20dB)	25 μV

LV-radiodelen

Frekvensområde	153 kHz – 281 kHz
Känslighet (Usable) (S/B: 20dB)	45 μV

Kassettbandspelaren

Bandhastighet	4.76 cm/sek.
Svaj.....	0.08 % (WRMS)
Frekvensomfång (± 3 dB)	30 Hz - 20 kHz (70 μV)
Separation	43 dB (1 kHz)
Signal/brusförhållande	
Dolby C NR PÅ (enbart KRC-PS1077R).....	73 dB
Dolby B NR AV.....	65 dB
Dolby NR AV.....	57 dB

Förstärkardelen

Lågnivåutg. nivå (mV)/belastning	
(KRC-PS1077R/977R; med CD-växlare)	4 V/10 k Ω
(KRC-877R/877W/777R).....	1800 mV/10 k Ω
Lågnivåutgångens impedans	
(KRC-PS1077R/977R).....	80 Ω
(KRC-877R/877W/777R).....	$\leq 600 \Omega$
Maximal uteffekt	44 W x 4
Uteffekt full bandbredd (DIN45324, +B=14.4 V)	28 W x 4
Tonområde	
Bas	100 Hz ± 10 dB
Diskant	10 kHz ± 10 dB

Allmänt

Arbetsspänning (11 - 16V tillåtet)	14.4 V
Strömförbrukning	10 A
Installationsmått (B x H x D).....	182 x 53 x 161 mm
Vikt	1700 g

KENWOOD

AR Audio Svenska AB

Box 1528 - 60045 Norrköping
Tel : 011/10 85 25 - Fax : 011/10 85 20
E-mail : info@araudio.se

AudioNor A/S

Postboks 6577 Etterstad - 0607 Oslo
Tel. : 22 08 79 90 - Fax : 22 08 79 99
E-mail : audion@online.no

Kenwood Electronics Belgium N.V.

Mechelsesteenweg 418 - B-1980 Zaventem
Tel. : +32/2/7579060 - Fax : +32/2/7579140
E-mail : market@kenwood.be